

**T.C.  
MANİSA CELAL BAYAR ÜNİVERSİTESİ  
SPOR BİLİMLERİ FAKÜLTESİ**



**2022-2023  
EĞİTİM-ÖĞRETİM YILI  
ÖZEL YETENEK SINAVI  
KILAVUZU**

## İÇİNDEKİLER

<b>GENEL HÜKÜMLER</b> .....	<b>1</b>
ÖNKAYIT İÇİN GEREKLİ OLAN BELGELER .....	4
SINAV UYGULAMA TAKVİMİ .....	6
KESİN KAYIT İÇİN İSTENEN BELGELER .....	6
KESİN KAYIT TARİHLERİ .....	6
<b>BEDEN EĞİTİMİ VE SPOR ÖĞRETMENLİĞİ, REKREASYON VE SPOR YÖNETİCİLİĞİ BÖLÜMLERİ</b> .....	<b>7</b>
BEDEN EĞİTİMİ VE SPOR BÖLÜMÜ TANITIMI.....	7
REKREASYON BÖLÜMÜ TANITIMI .....	7
SPOR YÖNETİCİLİĞİ BÖLÜMÜ TANITIMI .....	7
BÖLÜMLERİN KONTENJANLARI.....	7
BÖLÜMLERİN ÖZEL YETENEK SINAVI SINAV HÜKÜMLERİ .....	8
SINAV HÜKÜMLERİ .....	8
SINAV DEĞERLENDİRMESİ.....	8
UYGULAMALI YETENEK SINAVI.....	9
GENEL YETENEK PARKURU.....	10
<b>ANTRENÖRLÜK EĞİTİMİ BÖLÜMÜ</b> .....	<b>15</b>
ANTRENÖRLÜK EĞİTİMİ BÖLÜMÜ TANITIMI.....	15
ANTRENÖRLÜK EĞİTİMİ BÖLÜMÜ KONTENJANLARI .....	15
ANTRENÖRLÜK EĞİTİMİ BÖLÜMÜ SINAV HÜKÜMLERİ .....	15
ANTRENÖRLÜK EĞİTİMİ BÖLÜMÜ BRANŞLARIN YETENEK SINAVLARI.....	16
FUTBOL BRANŞ SINAVI .....	16
BASKETBOL BRANŞ SINAVI .....	20
VOLEYBOL BRANŞ SINAVI .....	24
HENTBOL BRANŞ SINAVI .....	26
TENİS BRANŞ SINAVI.....	30
YÜZME BRANŞ SINAVI.....	33
ARTİSTİK CİMNASTİK BRANŞ SINAVI.....	36
TAEKWONDO BRANŞ SINAVI.....	37
KARATE-DO BRANŞ SINAVI.....	38
<b>ENGELLİ ADAYLAR İÇİN GENEL YETENEK PARKURU</b> .....	<b>39</b>

## GENEL HÜKÜMLER

1. Adayların sınav sonuçlarının değerlendirilmesinde; T.C. Yüksek Öğretim Kurulu Ölçme, Seçme ve Yerleştirme Merkezi 2022 Yükseköğretim Kurumları Sınavı (YKS) Kılavuzunda yer alan Özel Yetenek gerektiren eğitim programları ile ilgili işlemlerdeki tüm hükümler uygulanacaktır.

Özel Yetenek Sınavı sonuçlarına göre aşağıdaki bölümlere öğrenci alınacaktır:

- Beden Eğitimi ve Spor Bölümü,
- Spor Yöneticiliği,
- Rekreasyon,
- Antrenörlük Eğitimi.

Yukarıdaki her bir bölüm “Eğitim Programları” olarak adlandırılacaktır. Öğrenci seçme işlemleri aşağıdaki hususlar göz önünde tutularak yapılacaktır:

- 1.1. Başvurular Manisa Celal Bayar Üniversitesi, Spor Bilimleri Fakültesinin resmi web sitesi olan <http://sporbf.cbu.edu.tr/> adresinden yapılacaktır. Detaylar resmi web sitesinde duyurulacaktır.
- 1.2. 2022-2023 Eğitim-Öğretim yılı MCBÜ Spor Bilimleri Fakültesi Özel Yetenek Sınavına başvuracak adayların;
  - Beden Eğitimi ve Spor Programı için 2022 Yüksek Öğretim Kurumları Sınavı (YKS) **Y-TYT** sıralamasında ilk 800.000 (sekizyüzbin) içerisinde yer alması gerekmektedir (Ek puansız yerleştirme puanının başarı sırası dikkate alınır),
  - Antrenörlük Eğitimi, Spor Yöneticiliği ve Rekreasyon Programları için ise 2022 Yüksek Öğretim Kurumları Sınavı (YKS) TYT ham puan türünden en az 180 (yüz seksen) puan almış olması gerekmektedir.

1.3.2021 dönüştürülmüş nihai sınav puanının Antrenörlük Eğitimi, Spor Yöneticiliği ve Rekreasyon programları için 180 ve üzerinde puan almış olmak, Beden Eğitimi ve Spor Öğretmenliği programı için **Y-TYT** sıralamasında ilk 800.000 içerisine girmiş olmak. (2022 Yüksek Öğretim Sınavı (YKS) Kılavuzu, “*Özel Yetenek Sınavı ile Seçme Yöntemi (Sayfa:34)*” bölümüne istinaden “2021-TYT ham puanı 200 ve üzeri olan adaylardan 2022-YKS’nin hiçbir oturumuna girmeden 2022 yılında sadece “*Özel Yetenek Sınavı*” sonuçlarına göre öğrenci alacak Yükseköğretim programlarına başvurmak isteyenlerin Dönüştürülmüş Puanlarının hesaplanabilmesi için başvuru süresi içinde 2022-YKS başvurularını yapmış olmaları gerekmektedir.)

- 1.4. Güzel Sanatlar ve Spor Lisesi, Özel Güzel Sanatlar ve Spor Lisesi, Spor Lisesi ve Spor Meslek Lisesinin Beden Eğitimi veya Spor alanlarından mezun olan adaylardan ve milli sporculardan; Beden Eğitimi ve Spor Öğretmenliği Programı için 2022 Yüksek Öğretim Kurumları sınavı **Y-TYT** sıralamasında ilk 800.000 (sekizyüzbin) içerisinde yer almak (Ek puansız yerleştirme puanının başarı sırası dikkate alınır), Antrenörlük Eğitimi, Spor Yöneticiliği ve Rekreasyon Programları için 2022 Yüksek Öğretim Kurumları sınavı TYT ham puan türünden en az 150 (yüz elli) puan almış olmak.
- 1.5. Güzel Sanatlar ve Spor Lisesi, Özel Güzel Sanatlar ve Spor Lisesi, Spor Lisesi ve Spor Meslek Lisesinin Beden Eğitimi veya Spor alanlarından mezun olan adaylardan ve milli sporculardan, mezun oldukları alanlardaki eğitim programlarına başvuracakların Özel Yetenek Kılavuzunun Madde 1.3’teki kriteri en az 150-TYT ham puan olarak sağlamış olmak.

- 1.6. **Engelli Adaylar:** Antrenörlük Eğitimi, Spor Yöneticiliği ve Rekreasyon programlarına başvuracak engelli adayların (Bedensel\*, Görme\*\* ve İşitme Engelli\*\*\* adayların), engelli olduklarını belgelemeleri kaydıyla, Beden Eğitimi ve Spor Öğretmenliği programı hariç olmak üzere 2022 Yüksek Öğretim Kurumları Sınavı TYT puanından en az 100 (yüz) puan almış olmaları gerekmektedir. Adayın, Beden Eğitimi ve Spor Öğretmenliği programı için ise 2022 Yüksek Öğretim Kurumları Sınavı Y-TYT’de en düşük 800.000 (Sekizyüzbininci) başarı sırasında olması gerekmektedir (Ek puansız yerleştirme puanının başarı sırası dikkate alınır).

Engelli aday statüsünde sınava başvuran adaylar; ÖSYS kılavuzlarında yer alan formül kullanılmadan kendi aralarında yapılacak ayrı bir yetenek sınav sonucuna göre değerlendirilecektir.

\* Düzeltilmiş bedensel engeli %40 ve üzeri olmak üzere süregelen bedensel engeli bulunan adaylar.

\*\* Düzeltilmiş engeli %40 ve üzeri olmak üzere süregelen görme engeli bulunan adaylar.

\*\*\* Düzeltilmiş işitme engeli %40 veya düzeltilmemiş işitme engeli %70 ve üzeri olmak üzere süregelen işitme engeli bulunan adaylar.

**Özel yetenek sınavı ile öğrenci alan programların engelli kontenjanına başvuru yapabilmek için adayların;**

- Sağlık Bakanlığının yetkilendirdiği hastanelerden alınmış ESKR veya ÇÖZGER'inin bulunması,
- Bu maddenin kapsamında bulunan tanılarının ve engel düzeylerinin karşılıklarının ESKR veya ÇÖZGER'de belirtilmiş olması,
- Sınavın yapıldığı yıl dahil son iki yıl geçerli olmak üzere Temel Yetenek Testi (TYT) puanının en az 100 ve üzeri olması gerekmektedir.

1.7. Yerleştirmeye esas olan puanın hesaplanması için aşağıdaki üç puan belli ağırlıklarla çarpılarak toplamı alınacaktır.

1.7.1.Özel Yetenek Sınav Puanı (ÖYSP)

1.7.2.Ortaöğretim Başarı Puanı (OBP),

1.7.3.2022-TYT Puanı (TYT-P)

- a- Aday aynı alandan geliyorsa** (30.03.2012 tarihi itibarıyla bir mesleğe yönelik program uygulayan ortaöğretim kurumlarından mezun olan veya belirtilen tarih ve öncesinde öğrenim görmekte olan öğrenciler için uygulanacaktır. İlgili ortaöğretim kurumuna 30.03.2012 tarihinden sonra kayıt olan adaylar için uygulanmayacaktır):

$$YP (0,55 \times ÖYSP \times 5) + (0,12 \times OBP) + (0,45 \times TYT-P) + (0,06 \times OBP)$$

- b- Aday diğer alanlardan geliyorsa;**

$$YP = (0,55 \times ÖYSP \times 5) + (0,12 \times OBP) + (0,45 \times TYT-P)$$

**NOT:** Yerleştirme Puanının (YP) hesaplanmasında kullanılacak formülün, ÖSYM tarafından yeniden düzenlenmesi halinde gerekli olan tüm değişiklikler aynen uygulanacaktır.

2021-YKS puanları ile bir yükseköğretim programına yerleştirilen veya özel yetenek sınavı sonucu kayıt olan adayların ortaöğretim başarı puanlarına ilişkin katsayıları yarıya düşürülecektir. Adaylar YP puanlarına göre en yüksek puandan başlamak üzere sıraya konacak ve kontenjan sayısı kadar aday sınavı kazanmış olacaktır.

- Sınav sonunda Yerleştirme Puanı eşit olan adaylardan Yetenek Sınavı Puanı daha yüksek olan aday tercih edilir, yine eşitlik söz konusu ise TYT ham puan türü en yüksek puana sahip olan aday tercih edilir.
- Bedensel\*, Görme\*\* ve İşitme engelli adaylar\*\*\* Antrenörlük Eğitimi Bölümü'nde belirtilen kontenjanlar dışında diğer bölümlere başvuramazlar.
- Bedensel\*, Görme\*\* ve İşitme Engelli adaylar\*\*\*, TYT puanları değerlendirmeye katılmadan (YKS Kılavuzunda yer alan formül kullanılmadan) yetenek sınavı sonucuna göre değerlendirilerek (yetenek sınavını kazanan öğrencilerin) kayıtları yapılır.
- Her kontenjan grubu için asil ve yedek aday listeleri ile kesin kayıt hakkı kazananlara ilişkin listeler, Fakülte Dekanlığının onayından sonra MCBÜ Spor Bilimleri Fakültesi'nin resmi web sitesinden ilan edilir.

6. Sınav Komisyonları; Spor Bilimleri Fakültesi öğretim elemanları arasından, Bölüm Başkanlarının teklifi ile Fakülte Yönetim Kurulunca oluşturulur.
7. İtirazlar
  - Sınav parkuru ile ilgili itirazlar varsa aday itirazını ilgili sınavının bitimini takiben **24 saat içerisinde** yapmalıdır.
  - Sınavların bitiminde önce kontrol listesi ilan edilir. Adayların Özel Yetenek Sınav Puanlarına ilişkin itirazları, ilgili sınavın kontrol listesinin ilanını takip eden ilk **iş gününde mesai bitimine** kadar yapılır.
  - Gerekli incelemeler yapıldıktan ve varsa itirazlar değerlendirildikten sonra kesin sonuç listeleri ilan edilir. Adaylar sınav sonuçlarına ilişkin kesin listelerin ilanından itibaren **24 saat içerisinde itiraz** edebilirler, **bu süre geçtikten sonra yapılan itirazlar kabul edilmeyecektir.**
  - Resmi Web sitemizden yayınlanan sınav sonuçlarına ilişkin sonuçlar bilgilendirme amaçlıdır. Kesin sonuçların açıklanmasında Fakülte Dekanlığının onayladığı sonuçlar esas alınacaktır.
  - İtiraz eden adayların sınav sonuçlarının incelenmesi için yazılı müracaatları ile 200 TL ücret yatırmaları gerekmektedir. Bu ücret; üniversitemizin **TR48 0001 0001 8840 1982 9250 01** numaralı hesabına yatırılacaktır (Strateji Geliştirme Daire Başkanlığı). Adayın itirazının kabulü halinde yatırılan ücret iade edilmektedir. Kabul edilen itirazlarda itiraz bedelinin geri iadesi için 1 ay içerisinde Fakülte Dekanlığımıza adayların başvuru yapması gerekmektedir.
8. **Tüm adaylar ilan edilen grubu ve sırasında sınava girmek zorundadır.**
9. Yukarıda belirtilen hükümlerin haricinde bölümlerin kendi özel kılavuzunda belirtilen özel sınav hükümleri uygulanacaktır.
10. Ön kayıt yaptıran adaylar <http://sporbf.cbu.edu.tr/> adresinde Özel Yetenek Sınavı bölümünde bulunan bu kılavuzdaki tüm hükümleri ve Sınav Yürütme Kurulunun aldığı/alacağı tüm kararları kabul etmiş sayılırlar.
11. Bu kitapçıkta yazan ya da yazmayan maddeler, kurallar ve açıklamalarla ilgili her türlü değişiklik yapma, karar alma, kurallarda değişiklik ya da düzeltme yapma yetkisi Sınav Yürütme Kuruluna aittir. Kitapçıkta yer almayan konularla ilgili karar alma ve uygulamalar Sınav Yürütme Kurulunun yetkisi altındadır.
12. Sonuçların değerlendirilmesi, sınav sonuçlarının ilan edilmesi ve kayıtlarla ilgili tüm yetki ve sorumluluk Sınav Yürütme Kurulunun kararlarına göre belirlenir ve MCBÜ Spor Bilimleri Fakültesi'nin resmi web sitesinden ilan edilir.
13. Kontenjanların dolmaması ve/veya aktarılması ile ilgili değişiklik yapma yetkisi Sınav Yürütme Kuruluna aittir.

## **YÜRÜRLÜK VE YÜRÜTME**

Bu kılavuz, Manisa Celal Bayar Üniversitesi Senatosunun kabulü tarihinden itibaren yürürlüğe girer. Bu kılavuzu, Manisa Celal Bayar Üniversitesi Spor Bilimleri Fakültesi Dekanlığı yürütür.

## ÖNKAYIT İÇİN GEREKLİ OLAN BELGELER

Özel Yetenek Sınavı ön kayıt işlemleri online olarak Spor Bilimleri Fakültesi Dekanlığı Özel Yetenek Sınavı resmi web sitesi olan <http://sbfsinav.mcbu.edu.tr/> adresinden yapılacaktır. Bu doğrultuda aşağıdaki **belgelerin online ortamda sisteme yüklenmesi** gerekmektedir.

1. TYT sınav sonuç belgesi,
2. Alan/Bölüm/Kol yazılı olan Mezuniyet belgesinin aslı ve fotokopisi (2021 yılında mezun olacak adaylar için Alan/Bölüm/Kol yazılı öğrenim belgesi),
3. 1 adet fotoğraf (4,5x6 cm ebadında **kıyafet yönetmeliğine** uygun, renkli ve son 6 ay içerisinde çekilmiş),
4. Resmi bir sağlık kurumundan alınacak olan ve “**Spor Bilimleri Fakültesi Özel Yetenek Sınavlarına girmesinde sakınca yoktur**” ibaresi yazılı sağlık raporu,
5. Bedensel\*, Görme\*\* ve İşitme engelli adaylar\*\*\* için son bir yıl içerisinde aldıkları Engelli Raporu (**Devlet veya Üniversite hastanesinden alınmayan raporlar kabul edilmeyecektir.**)
6. Milli Sporcular için ilgili Millilik Belgesi (Resmi Onaylı; Kaşe ve imzalı).
7. **Bedensel\*, Görme\*\* ve İşitme engelli\*\*\* Milli sporcuların**; Türkiye Bedensel Engelliler Spor Federasyonu, Türkiye Görme Engelliler Spor Federasyonu ve Türkiye İşitme Engelliler Federasyonunca onaylanmış, milli sporculuk kategorisini gösteren belge ile ulusal ve uluslararası başarılarının dökümünü içeren belgeleri ön kayıta sisteme yüklemeleri gerekmektedir.
8. Sporcu özgeçmişi (Antrenörlük Eğitimi Bölümü; Futbol, Karate-Do, Taekwondo branşlarında başvuran adaylar için geçerlidir.)

**NOT:** Kayıt için gerekli olan evraklar MCBÜ Spor Bilimleri Fakültesi Dekanlığı tarafından belirlenen tarihlerde adaylar tarafından online başvuru şekli ile sisteme yüklenecektir (<http://sbfsinav.mcbu.edu.tr/>). Başvuru şekli ve sistem ile ilgili detaylar Spor Bilimleri Fakültesi Dekanlığının resmi web sitesi olan <http://sporbf.cbu.edu.tr/> adresinden yapılacaktır.

## SINAV GİRİŞ KARTI

Fotoğraflı sınav giriş kartı online kayıt işlemleri tamamlandıktan ve Sınav Komisyonu onayı verildikten sonra aday tarafından bastırılır. Adaylar sınava girerken sınav giriş kartı ile diğer bir resmi kimlik belgesini (Nüfus cüzdanı, ehliyet veya geçerli tarihli pasaport) birlikte bulundurmak ve istenildiğinde göstermek **zorundadırlar**. Adayların aldığı derece ve puanlar giriş kartlarındaki ilgili bölümlere işlenir. Bu kart üzerindeki derece ve puanlar ile komisyonun tuttuğu kayıtların uyuşmaması halinde sınav komisyonunun tutmuş olduğu kayıtlar esas alınır.

## SINAV KIYAFETİ

Sınavlara spor kıyafeti ve spor ayakkabı ile girilmesi gerekmektedir. Sınav kıyafeti genel olarak; eşofman, şort, tayt, atlet, t-shirt olup, Cimnastik sınavlarında cimnastik mayosu, Antrenörlük Eğitimi Bölümü Karate- Do branşı sınavında Karate-Gi, Taekwondo branşı sınavında taekwondo elbisesi (dobok), Yüzme branşı sınavında erkeklerin slip mayo, kadınların yüzücü mayosu giymeleri ve bone takmaları zorunludur.

## MİLLİ SPORCULAR

Milli sporcu statüsünde değerlendirilebilmek için; sınav tarihinden önceki 10 yıl içinde aşağıdaki müsabaka ve yarışmalara katılmış olmaları ve ilgili federasyondan veya Spor Genel Müdürlüğünden almış oldukları belgenin onaylanmış olması gerekmektedir. Adaylar, milli sporcu oldukları müsabakaların yer, tarih ve organizasyon türünü belirten resmi belge ile ön kayıt bürosuna müracaat edeceklerdir.

Milli sporcular kontenjanlarında açık kaldığı takdirde, açık kalan kontenjan genel kontenjane eklenir. **Milli sporcular kendi aralarında sıralanırlar.** Milli sporcu adayları aynı zamanda diğer adaylarla birlikte başarı toplam puanına göre de sıralanırlar. K.K.T.C. uyruklu milli sporcular bu haktan yararlanamazlar.

Antrenörlük Eğitimi Bölümü sınavlarında milli sporcular; Spor Genel Müdürlüğü'nden veya ilgili federasyonlardan milli sporcular olarak katıldıkları müsabakaların yer, tarih ve organizasyon türünü belirten resmi belge ile müracaat ettikleri takdirde Branş Uygulamalı Yetenek Sınavlarından 100 (Yüz) tam puan almış kabul edilirler. K.K.T.C. uyruklu milli sporcular bu haktan yararlanamazlar.

**12 Mayıs 2011 tarih ve 27932 sayılı resmi gazetede yayınlanan milli sporculara ait yönetmelik hükümlerine göre alınacaktır. Buna göre;**

*Aşağıda belirtilen uluslararası müsabakalarda yer alan sporcular, katıldıkları yarışma türüne göre (A), (B) veya (C) sınıfı "milli sporcu" belgesi almaya hak kazanır.*

**(A) sınıfı belge almaya hak kazanabilmek için aşağıda yer alan müsabakalara katılmak şarttır.**

1. Olimpiyat, Paralimpik ve Deafolimpik Oyunları,
2. Büyükler Kategorisindeki Dünya Şampiyonaları Finalleri,
3. Büyükler Kategorisindeki Avrupa Şampiyonaları Finalleri,
4. Dünya ve Avrupa Şampiyonası yapılmayan branşların büyükler kategorisindeki Dünya ve Avrupa Kupaları Finalleri,

**(B) sınıfı belge almaya hak kazanabilmek için aşağıda yer alan müsabakalara katılmak şarttır.**

1. Ümitler, Gençler ve Yıldızlar kategorilerindeki Dünya ve Avrupa Şampiyonaları Finalleri,
2. Büyükler kategorisinde yapılan Avrupa ve Dünya Şampiyonalarındaki Grup Eleme Müsabakaları,
3. Dünya ve Avrupa Şampiyonası yapılan branşların büyükler kategorisindeki Dünya ve Avrupa Kupaları Finalleri,
4. Dünya ve Avrupa Şampiyonası yapılmayan branşların Ümitler, Gençler ve Yıldızlar Kategorisindeki Dünya ve Avrupa Kupaları Finalleri,
5. Üniversite Oyunları,
6. Akdeniz Oyunları, Karadeniz Oyunları, Dünya veya Avrupa Gençlik Olimpik Oyunları,
7. Uluslararası Üniversite Sporları Federasyonu (FISU) tarafından düzenlenen Dünya Şampiyonaları,
8. Uluslararası Okul Sporları Federasyonu (ISF) tarafından düzenlenen Dünya Şampiyonaları,
9. Uluslararası Askeri Sporlar Konseyince (CISM) düzenlenen Dünya Askeri Oyunları ile Avrupa ve Dünya Şampiyonaları,
10. Olimpik Branşlarda Uluslararası Federasyonların yarışma takviminde yer alan, ferdi branşlarda en az 17 ülke sporcusu, takım sporlarında ise en az 9 ülke takımının katıldığı diğer Uluslararası Yarışma veya Turnuvalar,

**C sınıfı belge almaya hak kazanabilmek için (A) ve (B) sınıfı milli sporcu belgesi için öngörülen yarışmalar dışında kalan uluslararası müsabakalara ve turnuvalara katılmak şarttır.**

## SINAV UYGULAMA TAKVİMİ

Bölüm	Online Kayıt	Sınav
<b>Beden Eğitimi ve Spor Rekreasyon Spor Yöneticiliği Antrenörlük Eğitimi</b>	01-11 Ağustos 2022	15-19 Ağustos 2022

### KESİN KAYIT İÇİN İSTENEN BELGELER

- Adayın lise veya dengi okul diplomasının aslı ya da mezuniyet belgesi;
- Mezun olan adaylar için mezuniyet belgesi aslı ya da diplomasının aslı veya noter onaylı sureti,
- 2022 yılında mezun olacak adaylar için, öğrenim gördükleri liselerden alınmış ve öğrenim gördükleri alan/bölüm/kol adı ile kodunu içeren belgenin aslı
- TYT sınav sonuç belgesi,
- Erkek adaylardan; askerlik durum beyanı (2002 doğumlular ve öncesi doğumlular askerlik belgesi beyan etmeleri gerekmektedir)
- Resmi bir sağlık kurumundan “**Spor Bilimleri Fakültesinde Öğrenim Görmesinde Sakınca Yoktur**” ibaresi yazılı **HEYET RAPORU**,
- Devlet Hastanesi veya Üniversite Hastanesinden alınmış Bedensel, Görme ve İşitme engelli (kılavuzda belirtilen düzeylerde) adaylar için engel durumlarını belgeleyen **HEYET RAPORU**,
- Nüfus Cüzdan fotokopisi (Aslı kayıt anında gösterilecektir),
- İkametgâh Belgesi,
- Yeni çekilmiş 4,5x6 cm. ebadında 12 (on iki) adet vesikalık fotoğraf (Fotoğraflar renkli, kadın öğrenciler için; kıyafet yönetmeliğine uygun, tüm yüz hatları belirgin, erkek öğrenciler için; sakalsız, kravatlı, numaralı gözlük kullananlar için gözlük camları renksiz olacaktır),
- Özel Yetenek sınavlarını kazanarak, bölümlerde okumaya hak kazanmış tüm öğrenciler için "**İsteğe Bağlı Yabancı Dil Hazırlık Sınıfı**" açılmıştır. Bu sınıflarda okumak isteyen öğrenciler kesin kayıt esnasında tercihlerini bildirmeleri gerekmektedir.

**NOT: Kesin kayıt işlemleri ŞAHSEN veya NOTER ONAYLI VEKÂLET ile yapılacak ve eksik evrakla kayıt kabul edilmeyecektir.**

### KESİN KAYIT TARİHLERİ

Asil ve yedek öğrencilerin kesin kayıt tarihleri, Fakültemiz resmi internet sitesinden (<http://sporbf.cbu.edu.tr/>) duyurulacaktır.

### NOT:

1. Asil ve Yedek adayların kayıt işlemleri ilan edildiği şekli ile gerçekleştirilecektir.
2. Yedek adayların kesin kayıt işlemleri sırasında gerekli olan kurumundan “**Spor Bilimleri Fakültesinde Öğrenim Görmesinde Sakınca Yoktur**” ibaresi yazılı **HEYET RAPORU** için 1 (Bir) hafta ek süre verilir.



# BEDEN EĞİTİMİ VE SPOR, REKREASYON VE SPOR YÖNETİCİLİĞİ BÖLÜMLERİ

## BEDEN EĞİTİMİ VE SPOR BÖLÜMÜ TANITIMI

Beden Eğitimi ve Spor Bölümünden mezun olan öğrenciler; Anaokullarında, İlköğretim Birinci ve İkinci Kademe’de, Orta Dereceli okullarda, Özel Eğitim merkezlerinde Beden Eğitimi Öğretmenliği yapmaktadırlar. Ayrıca, Akademisyen olarak üniversitelerde öğretim elemanı, Spor Kulüplerinde Antrenörlük, Turizm sektörünün değişik alanlarında Animatör veya Spor Uzmanı olarak görevler de almaktadırlar (<https://sporbf.mcbu.edu.tr/bolumler/beden-egitimi-ve-spor-ogretmenligi.42352.tr.html>).

## REKREASYON BÖLÜMÜ TANITIMI

Rekreasyon Bölümü’nün temel hedefi, fiziksel egzersiz ve spor merkezli serbest zaman ve rekreasyon hizmetlerinin geliştirilmesinde, yönetilmesinde ve bu hizmetlerin farklı demografik özellikler gösteren birey ve gruplara sunulmasında görev alan insan kaynağının yetiştirilmesidir. Buna ek olarak psikolojik, sosyal ve entelektüel beklentilerini tatmin etmeyi arzulayan bireylere; planlayıcı, programcı, monitör ve liderlik yaparken, rekreasyon katılımına ilişkin dinamik ilişkileri araştırarak alana katkı sağlayabilen bilim insanlarının kazandırılması arzulanmaktadır (<https://sporbf.mcbu.edu.tr/bolumler/rekreasyon.259.tr.html>).

## SPOR YÖNETİCİLİĞİ BÖLÜMÜ TANITIMI

Spor Yöneticiliği Bölümü mezunları, Gençlik ve Spor Bakanlığına bağlı tüm merkez ve taşra teşkilatlarındaki öğrenim ve uzmanlık alanlarına uygun hizmet birimlerinde amatör ve profesyonel spor kulüplerinin idari yapısı içinde farklı düzeylerde yönetici olarak YÖK’ün 25.02.2011 tarih ve 01/1584 sayılı yazısına göre “Spor Yöneticisi” unvanını kullanmaktadırlar (<https://sporbf.mcbu.edu.tr/bolumler/spor-yoneticiligi.258.tr.html>).

## BÖLÜMLERİN KONTENJANLARI

2022-2023 Öğretim yılında üç bölüme alınacak öğrencilerin dağılımı aşağıdaki tabloda gösterilmektedir.

	Erkek	Kadın	Alt Toplam	Genel Toplam
Beden Eğitimi ve Spor Bölümü	20	11	31 normal sıralama	37
	4	2	6 milli sporcu	
Rekreasyon Bölümü	20	10	30 normal sıralama	36
	4	2	6 milli sporcu	
Spor Yöneticiliği Bölümü	24	14	38 normal sıralama	46
	4	4	8 milli sporcu	

**NOT:** Milli sporcu kontenjanının dolmaması halinde boş kalan kontenjanlar genel kontenjana aktarılır. Rekreasyon ve Spor Yöneticiliği bölümlerinde kontenjan dolmaması halinde kadın ve erkek aday kontenjanları arasında aktarım yapılır.

**Milli Sporcu Kontenjanı:** Yükseköğretim Başkanlığının 5773 sayılı yazısına göre Beden Eğitimi ve Spor Yüksekokulu/ Spor Bilimleri Fakültelerine yerleştirmede her bölüm için ilan edilen kontenjan içerisinde milli sporculara %15 kontenjan ayrılmıştır. İlgili yazıda bu kontenjanın %75’i olimpik spor branşlarından %25’i ise olimpik olmayan spor branşlarından oluşması gerektiği belirtilmektedir.

## Bedensel, Görme ve İşitme engelli öğrenci kontenjanı

BÖLÜMLER	Erkek	Kadın
Beden Eğitimi ve Spor Bölümü	2	1
Antrenörlük Eğitimi Bölümü	5	2
Spor Yöneticiliği Bölümü	2	2
Rekreasyon Bölümü	2	2

\*Sınava **Bedensel, Görme ve İşitme engelli adaylar (kılavuzda belirtilen düzeylerde)** başvuru yapabilir. **Diğer engel grubunda olan adayların başvuruları kabul edilmez.**

## BÖLÜMLERİN ÖZEL YETENEK SINAVI

### SINAV HÜKÜMLERİ

1. Adayların sınav sonuçlarının değerlendirilmesinde tüm sınav genel hükümleri uygulanır.
2. Sınava girecek olan adaylar Uygulamalı Yetenek Sınavlarından en az **45 Puan** almak zorundadırlar. (Kontenjanların dolmaması halinde bu baraj puanını değiştirme hakkı Sınav Yürütme Komisyonuna aittir.) 45 puan barajının altında kalan adayların sınav sonuçları değerlendirmeye alınmazlar. Milli sporcular için de bu kural geçerlidir.
3. Sınava katılan adaylar Genel Yetenek Parkurundan elde ettikleri derecelere göre Beden Eğitimi ve Spor, Spor Yöneticiliği ve Rekreasyon Bölümleri kendi içerisinde olmak üzere en iyi dereceden en kötü dereceye göre sıralanırlar. Bu sıralamalar içerisinde erkek adaylar için **100 sn**, Kadın adaylar için ise **110 sn** barajının üzerinde yer alan adaylar sınavdan elenmiş sayılırlar ve bu adayların Yerleştirme Puanları hesaplanmaz.

### SINAV DEĞERLENDİRMESİ

#### Değerlendirme Tablosu

Açıklama	Puan
Genel Yetenek Parkuru	100
<b>GENEL TOPLAM</b>	<b>100</b>

**NOT:** Bu parkurlarda elde edilen ÖYSP (Özel Yetenek Sınav Puanı) ile yerleştirme puanının hesaplanması genel hükümler bölümünde belirtilmiştir.

## UYGULAMALI YETENEK SINAVI

### GENEL YETENEK PARKURU

(100 PUAN)

Bu testte adayın giriş fotoselinden geçişiyle beraber elektronik süre ölçer çalışır. Bitiş fotoselinden geçişiyle beraber süreölçer otomatik olarak durur. Adayın başlangıç ve bitiş arasındaki süresi kaydedilir. Beş istasyondan oluşan bu testte zamana karşı yarışan erkek adaylar için 100 sn, kadın adaylar için ise 110 sn barajının üzerinde yer alan adayların dereceleri hesaplanmaya alınmayıp, adaylar elenmiş sayılırlar.

#### GENEL UYARILAR:

- ❖ Sınav Görevlilerinin uyarılarını dikkate almayarak, parkuru tamamlayan aday “**TERK**” olarak kaydedilir.
- ❖ Genel Yetenek Parkuru sınavında;
  - İstasyon atlayan adayın,
  - Sınav sırasında istasyon ve parkur sorumlularının uyarılarını dikkate almayan adayın,
  - Bitişte ve başlangıçta adaydan kaynaklanan hatadan dolayı fotoselden geçmeyen ve/veya zamanı durduramayan adayın sınavı geçersiz sayılacaktır.
  - Aday sınavın herhangi bir aşamasında ahlaki değere aykırı ve siyasi içerikli davranışlarda bulunursa diskalifiye edilir.
  - Başka bir adaya veya sınav görevlisine avantaj veya dezavantaj olacak şekilde fiziki veya sözlü müdahale eden aday diskalifiye edilir.
  - Yukarıda ele alınan uyarılar dışındaki konularda karar verme yetkisi Sınav Komisyonuna aittir.

#### GİRİŞ:

Aday giriş fotoselinden geçerek ilk istasyon ile sınavını başlatır. Fotosel girişi ile ilk istasyon arası mesafe 2 m.'dir. Fotoseli hatalı kullanan aday sınavını başlatmış olur.

#### 1. İSTASYON: ÇEMBER

Bu istasyonda aday yan yana ve ardışık konmuş toplam 8 adet koordinasyon çemberlerinin iç kısımlarına basarak istasyonu tamamlar. Bir çemberin çapı 40-50cm'dir. Aday, sağ-sol veya sol-sağ yaparak toplamda 8 çemberin içine basmak zorundadır. Aday herhangi bir çemberin içine basmadan geçerse veya çemberin üzerine basarsa istasyon başına geri döner ve baştan tekrar yapar.

#### 2. İSTASYON: BASKETBOL

Aday, 1,5 m aralıklara aynı hizada sıralanmış olan 5 adet dikmenin arasından basketbol topunu kesintisiz bir şekilde sürerek ve slalom yaparak geçmek zorundadır. Tüm adaylar, basketbol topunu dikmeler arasında sağ veya sol elini kullanarak sürebilir. Basketbol topu, istasyon sonunda bulunan sepete bırakılmalıdır.

Dikmeleri düşüren, atlayan, slalom geçişlerini yanlış yapan ve topu sepete bırakmayan adayın hata yaptığı noktaya geri gelmesi sağlanır, hatanın düzeltilmesi istenir ve harekete kaldığı yerden devam

ettirilir. Ayrıca slalom geçişleri esnasında adayların top sürmeyi kesmesi ve/veya top kontrolünü kaybetmesi durumunda parkur görevlisinin gösterdiği yerden devam etmesi beklenir.

### 3. İSTASYON: FUTBOL

Adayın yerde sabitlenmiş durumdaki futbol topunu alarak, duvardan erkekler 5m, kadınlar 4m mesafesindeki pas çizgisinin gerisinden ve destek ayağı çizgiye basmadan belirtilen alana (platform) ayakla başarılı 4 pas yapması gerekir. Her pas, topun atıldığı bölgede bulunan 90cm. yüksekliğinde 1,6m. genişliğindeki platforma ayak ile yapılmak zorundadır. Hedef dışına yapılan atışlar geçersiz sayılır. Topun kaçması veya elle temas durumlarında aday ayak ile topu taşıyıp kaldığı yerden itibaren sınavına devam eder.

### 4. İSTASYON: VOLEYBOL

Aday voleybol top düzeneği üzerinde bulunan topu alır, duvara 2m. uzaklıkta ve 40 cm yükseklikteki engeli aşmayacak şekilde pozisyonunu alır. Elindeki topu havaya atar, yerden yüksekliği 2.24mt (Erkekler ve Kadınlar için) ve eni 150cm, boyu 100cm duvarda alt ve yan sınırları çizilmiş alanda kesintisiz şekilde, 3 adet manşet pas yapar. Manşet pas esnasında herhangi bir kesinti meydana geldiğinde, aday mevcut topu ya da yedek topu alarak havaya veya duvara atar ve kaldığı yerden manşet pas yapmaya devam eder. Aday her iki topu kullandığı halde parkuru tamamlayamamışsa toplardan birisini alır ve parkura kaldığı yerden devam eder. Sesli olarak 3 adet manşet pasın parkur görevlisi tarafından doğru şekilde yapıldığının teyit edilmesinden sonra parkurun voleybol bölümünü tamamlamış olur.

### 5. İSTASYON: HENTBOL

Hentbol parkuruna gelen aday **kasanın içerisinden topu alarak**, duvara **6m uzaklıkta** bulunan çizginin arkasından **4 defa** duvar pası yapar. Çizgi ihlalinde aday uyarılarak atış tekrarı istenecektir. Duvar pasları, yere paralel çizilmiş ve yerden 1,5 m yüksekliğindeki **1.çizgi** ile yerden 3,5 m yüksekliğindeki **2. çizgi** arasında yapılır. **Duvar pasları bu iki çizgi arasına isabet etmek zorundadır. Aday, DÖRDÜNCÜ PASTAN SONRA TOPU TUTUP, KASAYA BIRAKARAK TESTİ BİTİRİR.**

Aday topu tutamaz veya elinden düşürür ise aynı topu alarak devam edebilir. Ancak top herhangi bir nedenle uzağa gitmiş ise, bu durumda kasa içerisindeki yedek topu alarak kaldığı yerden atışlarına devam eder.

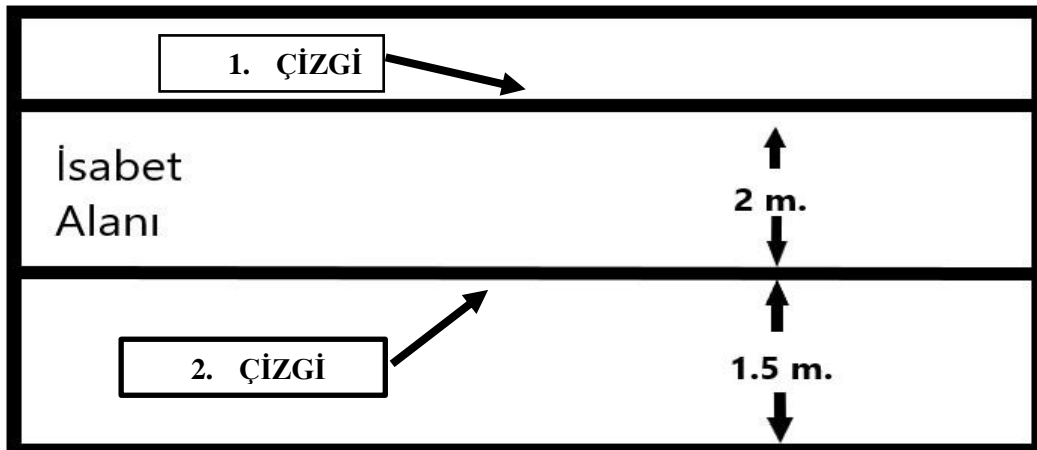

## 6. İSTASYON: SLALOM KOŞU

Aday, 3 metre aralıklarla dizilmiş 5 kuka arasından koşar. Adaylar, bu bölümde hiçbir kukanın üstünden atlamadan tümünün arasından geçmek zorundadır. Kukalardan biri devrildiği takdirde, devrilen kuka kaldırılır, yerine konur ve aday tekrar o kuka etrafından dönerek devam eder.

## ÇIKIŞ

Aday çıkış fotoselinden geçerek sınavını sonlandırır. Fotoseli hatalı kullanan adayın sınavı geçersiz olur.

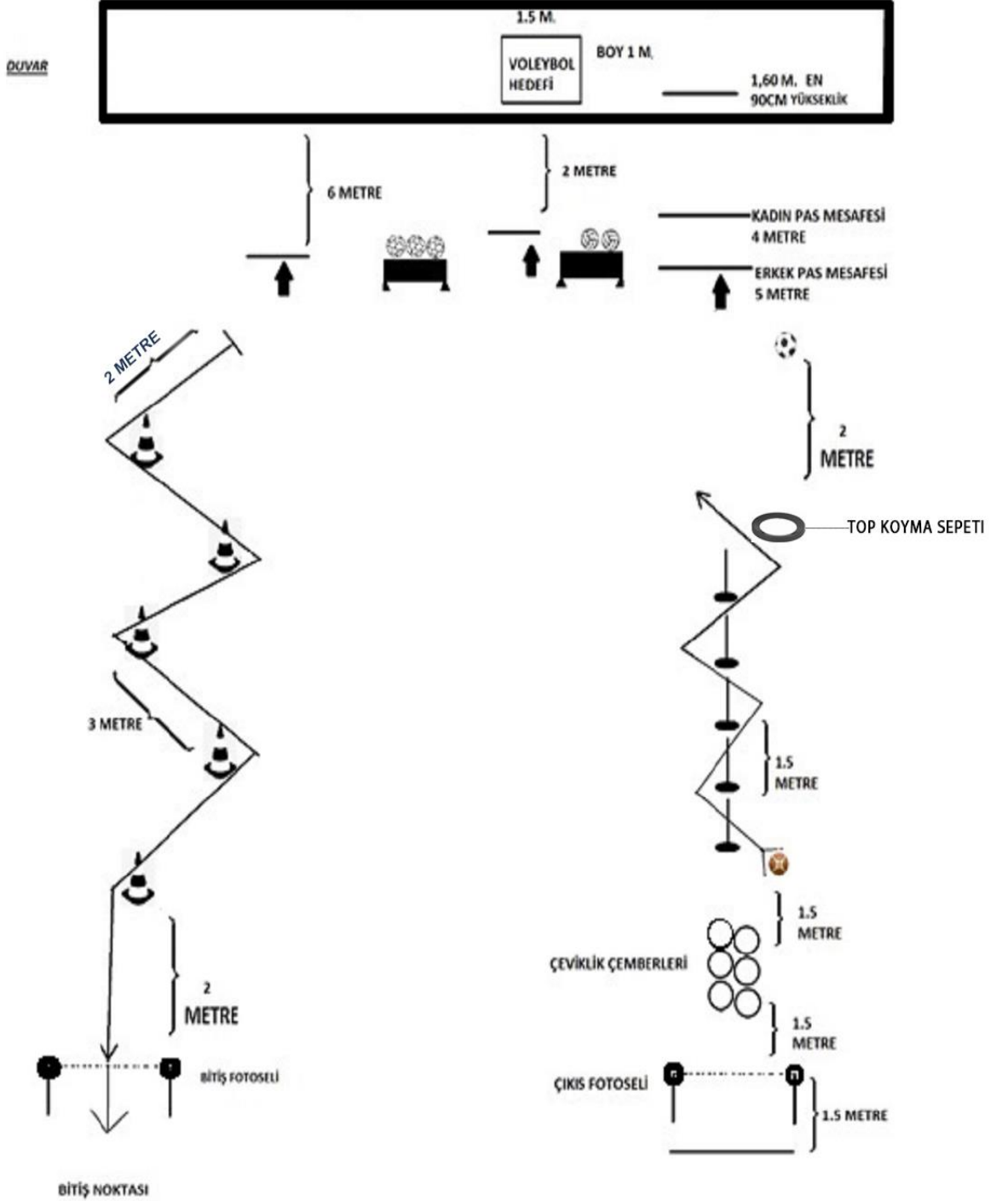

## ANTRENÖRLÜK EĞİTİMİ BÖLÜMÜ

### ANTRENÖRLÜK EĞİTİMİ BÖLÜMÜ TANITIMI

Antrenörlük Eğitimi Bölümü mezunları amatör ve profesyonel spor kulüplerinde Spor Genel Müdürlüğü merkez ve taşra teşkilatlarında öğrenim ve uzmanlık alanlarına uygun hizmet birimlerinde ve Milli Eğitim Bakanlığına bağlı okullarda antrenör veya yardımcı antrenör olarak çalışabilirler. Ayrıca özel spor salonlarında ve turizm sektöründe sportif aktivitelerin öğretilmesi ve organizasyonlarında görev alabilirler (<https://sporbf.mcbu.edu.tr/bolumler/antrenorluk-egitimi.257.tr.html>).

### ANTRENÖRLÜK EĞİTİMİ BÖLÜMÜ KONTENJANLARI

2021-2022 Eğitim- Öğretim yılında Antrenörlük Eğitimi Bölümü'ne 50 öğrenci alınacaktır. Bu öğrencilerin dağılımı aşağıda tabloda sunulmuştur.

Branş	Kontenjan	Açıklama
Futbol	14 (12 Erkek - 2 Kadın)	(Kadın - Erkek)
Basketbol	7- 1 Engelli	(Kadın - Erkek)
Voleybol	7- 1 Engelli	(Kadın - Erkek)
Hentbol	5- 1 Engelli	(Kadın - Erkek)
Tenis	2-1 Engelli	(Kadın - Erkek)
Yüzme	2	(Kadın - Erkek)
Artistik Cimnastik	2- 1 Engelli	(Kadın - Erkek)
Taekwondo	2- 1 Engelli	(Kadın - Erkek)
Karate-Do	2-1 Engelli	(Kadın - Erkek)
<b>TOPLAM</b>	<b>50</b>	

### ANTRENÖRLÜK EĞİTİMİ BÖLÜMÜ SINAV HÜKÜMLERİ

1. Adayların sınav sonuçlarının değerlendirilmesinde öncelikle kitapçığın başında bulunan tüm genel hükümler uygulanır.
2. Antrenörlük Eğitimi Bölümünden sınava girecek olan adaylar Uygulamalı Yetenek Sınavlarından en az **50 Puan** almak zorundadır. 100 puan üzerinden 50 puanı alamayan adaylar değerlendirmeye alınmazlar. Engelli adaylarda ise 100 puan üzerinden 5 puanı alamayan adaylar değerlendirmeye alınmazlar.
3. Futbol branşında öğrenci kabulü El Kavrama Kuvvet Testi ve kariyer puanları hesaba katılarak değerlendirilecektir. Bu nedenle “en az 50 puan almış olma” şartı futbol branşı için geçerli değildir.
4. Milli sporcular; Spor Genel Müdürlüğü'nden veya ilgili federasyonlardan milli oldukları müsabakaların yer ve tarihlerini belirten resmi belge ile müracaat ettikleri takdirde Branş Uygulamalı Yetenek Sınavlarından **tam puan 100 (Yüz) almış** kabul edilirler. K.K.T.C. uyruklu milli sporcular bu haktan yararlanamazlar.
5. Antrenörlük Eğitimi Bölümüne ön kayıt yaptıran adaylar; branş değişikliğini en geç **sınava girişinden 2 gün öncesi** mesai bitimine kadar yapabilirler.
6. Antrenörlük Eğitimi Bölümüne ön kayıt yaptıran adaylar; sınav için sadece **tek bir branş** seçebilecektir.

### KONTENJAN AKTARIMLARI

- Futbol branşında cinsiyet kontenjanı göz önüne alınacaktır. Kadın kontenjanının dolmaması halinde erkek kontenjanına aktarım yapılacaktır.
- Engelli kontenjanının dolmaması halinde genel kontenjana aktarım yapılacaktır.

## ANTRENÖRLÜK EĞİTİMİ BÖLÜMÜ BRANŞLARIN YETENEK SINAVLARI

### FUTBOL BRANŞ SINAVI

(100 Puan)

#### FUTBOL BRANŞI ÖĞRENCİ KABUL ESASLARI

Futbol Antrenörlük Eğitimi Bölümü Öğrenci kabulü; El kavrama kuvvet testi (%10 etki) ve kariyer puanlarına (%90 etki) göre değerlendirilecektir.

**Not:** Kariyer puanlaması için aday oynadığı lige ait lisans bilgilerini veya müsabaka bilgilerini online olarak sisteme yükleyecektir. Ayrıca **El Kavrama Kuvvet Testi** esnasında sınav görevlisine teslim edilmesi gerekmektedir. Bu bilgilerin, Türkiye Futbol Federasyonu tarafından onaylı olması gerekmektedir. Eğer aday birden fazla ligde oynamış ise en üst kariyer puanı dikkate alınacaktır.

#### 1. El Kavrama Kuvvet Testi

Tüm adayların ölçümleri, elektronik el kavrama kuvveti ölçüm cihazı ile yapılacaktır. Tüm adaylara, tercih edeceği baskın elinden iki ölçüm hakkı verilecektir. Erkeklerde 12 kg, kadınlarda 6 kg değerine ulaşanlar veya geçenler, sınavdan 100 PUAN alacaklardır. Bu kuvvet değerlerini elde edemeyen adayların puanı sıfır (0) olarak kabul edilecek ve buna göre değerlendirilecektir. Uygulama sınavına girmeyen adayın hiçbir puanı değerlendirilmeye alınmaz.

#### 2. Kariyer Puanlaması

##### KARİYER PUANLAMASI DAĞILIMI (ERKEK)

PRO UEFA A, UEFA B veya profesyonel kaleci antrenörlük diplomasına sahip olmak ve en az bir yıl sözleşmeli olarak çalışmış olmak ve profesyonel süper ligde oynamış olmak, ya da herhangi bir kategoride milli olmak	100 puan
Profesyonel 1. Ligde oynamış olmak	95 puan
Profesyonel 2. Ligde oynamış olmak	90 puan
Profesyonel 3. Ligde oynamış olmak	85 puan
Süper Lig U 21, Süper Lig A2, Süper Lig Paf Liginde ilk 11'de veya yedekten oyuna girerek oynamış olmak	80 puan
TFF 1. Lig U21, TFF 1. Lig A2, TFF 1. Lig Paf Liginde ilk 11'de veya yedekten oyuna girerek oynamış olmak	77 puan
Bölgesel Amatör Ligde en az beş maç ilk 11'de veya yedekten oyuna girerek oynamış olmak	75 puan
TFF'nin düzenlemiş olduğu Türkiye Kupasına katılmış ve oynamış olmak	75 puan
Futsal veya plaj futbolunda milli olmak	70 puan
Amatör liglerde lisansı 8 yıl vize yaptırmış olmak	65 puan
Amatör liglerde lisansı 7 yıl vize yaptırmış olmak	60 puan
TFF'nin belirlediği şartlara uygunluğu kabul edilen ve TFF'nin resmi internet sitesinde yer alan Coca Cola Gelişim U19 Ligi, U19 Elit Ligi veya başka bir isim altındaki liglerde ilk 11'de veya yedekten oyuna girerek 10 maç oynamış olmak	55 puan
Amatör liglerde lisansı 6 yıl vize yaptırmış olmak	50 puan
TFF'nin belirlediği şartlara uygunluğu kabul edilen ve TFF'nin resmi internet sitesinde yer alan Coca Cola Gelişim U17 Ligi, U17 Elit Liginde ilk 11'de veya yedekten oyuna girerek 10 maç oynamış olmak	45 puan
Amatör liglerde lisansı 5 yıl vize yaptırmış olmak	40 puan
Amatör liglerde lisansı 4 yıl vize yaptırmış olmak	35 puan
TFF'nin belirlediği şartlara uygunluğu kabul edilen ve TFF'nin resmi internet sitesinde yer alan Coca Cola Gelişim U16 Ligi, U16- U15-U14 Liglerinde ilk 11'de veya yedekten oyuna girerek 10 maç oynamış olmak	30 puan
Amatör liglerde lisansı 3 yıl vize yaptırmış olmak	25 puan
Amatör liglerde lisansı 2 yıl vize yaptırmış olmak	20 puan

Amatör liglerde lisansı 1 yıl vize yaptırmış olmak ve aynı yıl içerisinde en az 5 maç oynamış olmak ve bunu belgelendirmek	5 puan
HİS lisansına sahip olmak	1 puan

\*Amatör alt yapı organizasyonları amatör vize olarak sayılır. Coca Cola U14- U15-U16 alt yapı liglerinden Amatör liglere dönen sporcular için de bu liglerde oynamış olmak Amatör vize olarak sayılacaktır.

\*Bölgesel Gelişim Geliştirme Liginde oynamış olmak Amatör lisanslı vize olarak kabul edilir.

### KARİYER PUANLAMASI DAĞILIMI (KADIN)

Herhangi bir Kadın Milli Takımında yer almak	100 puan
Kadın 1.Liginde oynamış olmak	90 puan
Kadın 2. Liginde oynamış olmak	70 puan
Kadın 3. Liginde oynamış olmak	50 puan
Kadın diğer futbol organizasyonlarına katılmış olmak	30 puan
HİF Lisansına sahip olmak	1 puan

\* Milli sporcular hariç diğer tüm adayların El Kavrama Kuvvet Testine katılmaları **zorunludur**.

\*Adayların kariyer özgeçmişlerini El Kavrama Kuvvet Testi sınavı sırasında getirmeleri gerekmektedir ve **zorunludur**.



## 1) BASKETBOL BECERİ PARKURU (50 PUAN)

**Genel Bilgi:**

Antrenörlük Bölümü Özel Yetenek Sınavı basketbol beceri parkuru, yön değiştirme sonrası farklı yönlerden atılan turnikeler, pota dipleri, yakın, orta ve uzak mesafe atışlardan oluşmaktadır. Parkur erkekler için 45, kızlar için 52 saniyedir. Daha iyi anlaşılması amacı ile parkur, aşağıda birbirini sırası ile takip eden ve yanında açıklamaları olan 3 şekil ile belirtilmiştir.

**Açıklamalar**

1. **Şekil 1** de gösterildiği gibi yarı sahanın 2 metre ilerisinde çizgi ile belirtilecek başlangıç noktasında 2 top olacaktır. İstenilen taraftaki top (sağ veya sol) alınarak başlanılabilir.
2. Hangi taraftaki top ile başlanılmış ise o taraftaki elle (örn: sağ taraftaki top – sağ el) 1 veya 2 dripling top sürülecek,  işareti ile aşağıdaki şekillerde belirtilmiş ve yaklaşık olarak faul çizgisinin ortasına bir metre mesafede olan yuvarlak alanda yön değiştirilecek, diğer el tarafına alındıktan sonra yine 1 ve/veya 2 dripling yapılarak ve turnike atılacaktır.
3. İlk turnikeyi takiben ilk top bırakılacak (görevli tarafından yedek top olarak pota altına konulacaktır), hızlı bir şekilde başlangıç noktasındaki diğer topa ulaşılacak ve aday 2 no lu açıklamada bahsedilen hareketleri tekrarlayacaktır.

**(Şekil 2):**

İkinci turnike için alınan top da alındığı taraftaki elle (Örn: sol taraftaki top – sol el) 1-2 dripling top sürülecek,  işareti ile aşağıdaki şekillerde belirtilmiş ve yaklaşık faul çizgisinin ortasına bir metre mesafede olan yuvarlak alanda yön değiştirilecek ve diğer el tarafına alındıktan sonra yine 1-2 dripling yapılarak turnike atılacaktır.

4. Son turnikenin (2. Turnike) bitimiyle sporcu attığı topu alıp parkurun şut bölümüne devam edecektir. Şutlar aşağıdaki sırayla atılacaktır. Bu sıra en yakından uzağa doğrudur ve aşağıda belirtilmiştir. (**Şekil 3**)
 

1) Pota altları (sağ ve sol taraf)	<b>P<sub>1</sub> – P<sub>2</sub></b>
2) Üç saniye bölgesinin sol ve sağ köşeleri (çizgi dışından),	<b>K<sub>1</sub> – K<sub>2</sub></b>
3) Faul çizgisinin sağ ve sol köşeleri ( 3 saniye bölgesi içinden),	<b>F<sub>1</sub> – F<sub>2</sub></b>
4) Yön değiştirme (  ) noktası	<b>T</b>
5) 5 nokta içerisinde tercihi sporcuya bırakılan 2 adet 3 sayı noktası	<b>3</b>
5. İlk atılmak istenen şutun (P1/P2, K1/K2, F1/F2 ve herhangi 2 adet 3) tarafını seçme turnikelerde de olduğu gibi sporcuya bırakılmıştır ve istenilen taraf ilk taraf olarak seçilebilir. 3 sayı için de aynı şekilde istenilen noktadan (aynı nokta dâhil) 2 adet atış yapılacaktır.
6. 2 adet turnike, 2 adet pota altı, 5 adet orta mesafe atış ve 2 adet uzak mesafe (3 sayı) atış olmak üzere toplam 11 atışın her biri için sadece 1 deneme şansı bulunmaktadır. Bir noktadan ikinci veya daha fazla deneme geçersizdir.
7. Şutlar için gerekli top ikinci atılan turnikenin topu olacaktır. Yani, sporcu 2.turnikesini takiben hemen istediği taraftan pota dibi, diğer taraftan pota dibi, istediği taraftan 3 saniye dışı köşeden şut vb. olmak üzere sırasıyla 11 atışı süre içinde tamamlamak üzere devam edecektir.
8. Sporcu her atışta kendi ribaundunu almak zorundadır. (Bir adet top ekstra olarak pota altında yedek olarak bekletilecektir).
9. Eğer sporcu sırayı unutup farklı sıradan devam ederse atılan atış veya atışları başarılı dahi olsa geçersiz sayılacaktır. Böyle bir durumda atış sırasına geri dönülüp kalan zamanda sırasıyla devam etmeye çalışmalıdır. (Örnek: 2 başarılı turnike atışlarından sonra pota dibi ve köşeleri geçip direkt faul çizgisi köşelerinden basket atan sporcunun sadece turnike atışları başarılı sayılacaktır. Sporcunun hemen sırası

olan pota diplerine gitmesi gerekmektedir ve böylece kalan süre içinde başarılı atışları ile puan kazanmaya devam edebilecektir.)

10. Kural ihlali yapılan veya zamanında yetişmemiş atışlar geçerli sayılmaz.

### **Kurallar ve tanımlar:**

#### **1. Turnikeler**

- a. Turnike; dripling ile hareketlenmiş sporcunun topu tutup iki adım attığı, ilk adımını attığı taraftaki ellini kullandığı ve attığı el tarafındaki dizini çekip sıçrayarak yaptığı atıştır. Sporcunun çemberin sağına doğru gitmesi halinde, sağ adımla başlaması, ikinci adımının sol olması ve sağ dizini sıçramak için çekerek sağ elle atması gerekmektedir. Sol turnike de aynı kurallar yapılacak; sol adımla başlayarak devam edip atış halinde sol dizin çekildiği ve sol elin kullanıldığı bir süreçten oluşmalıdır.
- b. **SAYI OLMASI HALİNDE DAHİ GEÇERSİZ SAYILACAK TURNİKELER:**
  - i. *Hatalı yürüme hali* (dripling yapmadan turnike atmak veya Fazla adımla atılan turnikeler)
  - ii. Tek adımla atılan turnikeler,
  - iii. Potayı geçerek atılan ters turnikeler,
  - iv. Yön değiştirme sonrası hiç dripling yapılmadan atılan turnikeler
  - v. Atılan taraftaki elin atışta kullanılmadığı turnikeler (sol turnikedeki sağ elle atış yapmak gibi)

#### **2. Şutlar**





- a. Şut stili konusunda bir sınırlama bulunmamaktadır ve istenildiği takdirde panya kullanılabilir.
- b. **SAYI OLMASI HALİNDE DAHİ GEÇERSİZ SAYILACAK ŞUTLAR**
  - i. Belirtilen sınırların dışından atılan şutlar (çizgi, dışarıda sayılmaktadır ve çizgiye basılması ihlal sebebidir)
  - ii. Aynı bölgeden 2. veya daha fazla deneme ile atılacak şutlar (tek şut deneme hakkınız bulunmaktadır)
  - iii. Süre dolduktan sonra atılan şutlar.\*\*  
\*\**Süre dolmadan elden çıkan şut geçerli, çemberden geçmesi halinde ise başarılı sayılır.*

### **Puanlama**

Kural ihlali yapılmadan, istenilen sırası ile ve verilen süre içinde başarılı sayılan atışların puanlaması aşağıda gösterilmiştir.

Atış Sırası		
1	Turnike 1	4 puan
2	Turnike 2	4 puan
3	Pota dibi 1	2.5 puan
4	Pota dibi 2	2.5 puan
5	Köşe 1	5 puan
6	Köşe 2	5 puan
7	Faul köşe 1	5 puan
8	Faul köşe 2	5 puan
9	Tepe	5 puan
10	3 sayı 1	6 puan
11	3 sayı 2	6 puan
Toplam		50 puan

## ŞEKİLLER VE AÇIKLAMALARI

-  = Dripling veya top sürme  
 = Atış  
 = Atış Bölgesi  
 = Yön Değiştirme Bölgesi

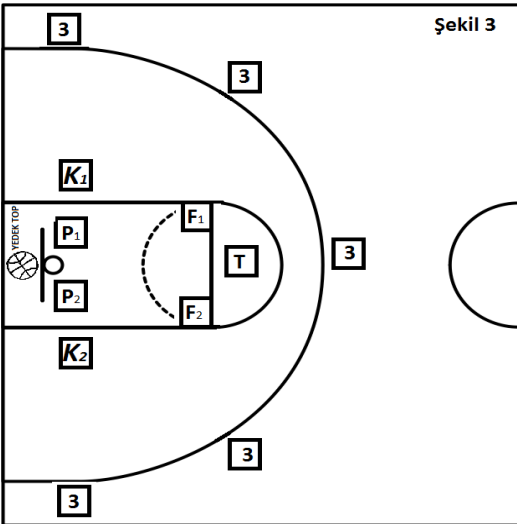
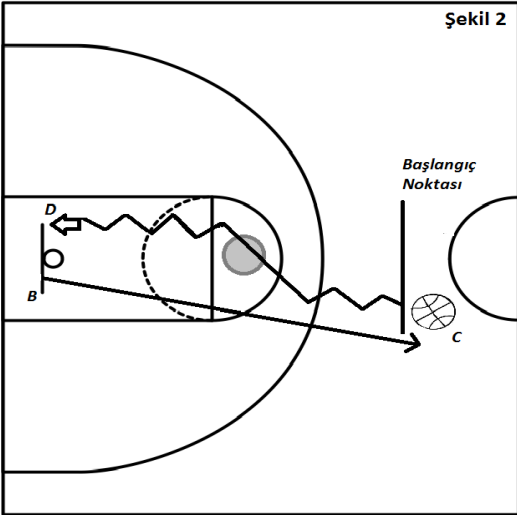
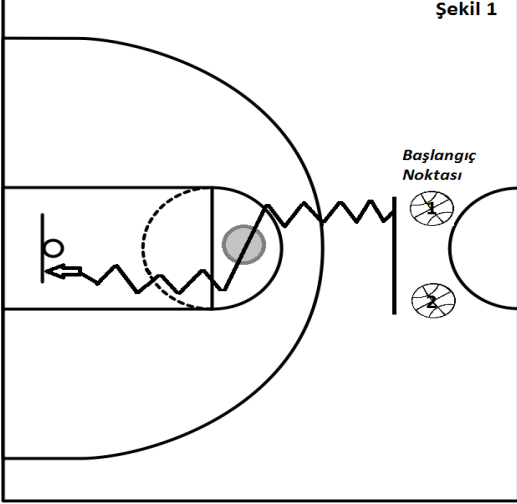

## ÖRNEK:

\*Aşağıda sağ taraftaki topa başlayıp, yön değiştirme sonrası sol turnike ile bitirip (Şekil 1), geri koşup, sol taraftaki topu alıp yön değiştirme sonrası sağ turnike ile (Şekil 2) şuta bölgelerine (Şekil 3) devam eden bir örneğin çizimleri bulunmaktadır.

### Şekil 1 Açıklamalar

- Başlangıç noktasında iki top bulunmaktadır. Herhangi bir top alınarak istenilen taraftan başlanabilir ancak örnek şekillerde sağ taraftaki top ile başlayan bir senaryo gösterilmektedir.
- Sporcu ayakta ve elinde topa işaret bekleyecektir.
- İşaret ile çıkış yapılacaktır ve süre başlayacaktır
- Sporcu sağ eliyle dripling yapacaktır
- İlerledikten sonra yön değiştirecek
- Sol elle dripling yapacaktır
- Sol turnike ile atış yapacaktır.

### Şekil 2 Açıklamalar

- Sporcu turnikeyi attıktan sonra topu bırakıp, koşarak başlangıçta sol taraftaki diğer topa gidecektir.
- Topu alıp sol eliyle dripling yapacaktır
- İlerledikten sonra yön değiştirecek
- Sağ elle dripling yapacaktır
- Sağ turnike ile atış yapacaktır.
- Bu topun ribaundunu alıp hemen pota dibi ve aşağıda (şekil 3) gösterilen noktalardan belirtilen sıra ile atış bölgelerinden şutlara başlayacaktır.

### Şekil 3 Açıklamalar

- Atış bölgeleri şekil 3 de gösterilmiştir.
- Sırası (2. Turnikenin bitiminden sonra)

- P1 veya P2** (ilk atış istenilen taraftan olabilir)
- K1 veya K2** (ilk atış istenilen taraftan olabilir)
- F1 veya F2** (ilk atış istenilen taraftan olabilir)
- T**
- 3** (2 adet 3 sayılı atış. İstenilen 5 bölgenin herhangi birinden olabilir.)

## 2) Ön Taktik 3x3 Oyun

(50 Puan)

Sınava girecek aday öğrenciler boy uzunluklarına ve oynadıkları pozisyonlarına göre birbirleri ile eşleştirilir, yarı sahada 3 er kişiyle oynadıkları maçtaki savunma ve hücum özellikleri değerlendirilir.

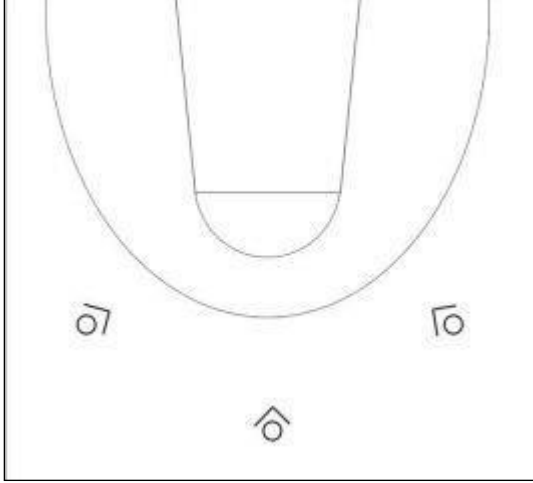

### Hücum (25 Puan )

- Şut
- Turnike Müdafaası
- Pas Müdafaası
- Kat Müdafaası
- Perde-Yuvarlanma
- Pas-Kat
- Spacing (Oyuncular arası mesafe)

### Savunma (25 Puan)

- Stance
- 1x1 Dribbling
- 1x1 Topsuz Adam
- Yardım Müdafaası
- Perde-Yuvarlanma
- Pas-Kat Müdafaası
- Rebound

Voleybol beceri testlerinde toplam 4 beceri parkuru ve iki takım halinde oynanan maç değerlendirilmesi yer almaktadır.

### 1. Baş Üstü Parmak Pas

(10 Puan)

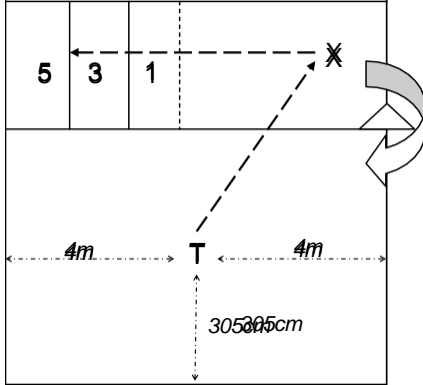

Sahanın bir yarısında, filenin 60 cm uzağından başlamak üzere 300x150 cm'lik bir bölge işaretlenir. Yandaki şekilde verilen ölçülere göre puan bölgeleri hazırlanır. Yine fileden 305 cm uzağında ve 305 cm yüksekliğinde bir ip uzatılır. Öğretim elemanı (T) aynı sahada servis çizgisinden 305 cm, kenar çizgilerden 4 metre uzağında durarak adaya (X) 3 metre çizgisinin 2 numaralı bölgesine top atar, her top sonrası aday 3 metre çizgisinin köşesindeki koninin etrafından dönerek bir sonraki pas gelmeden pozisyonunu alır. Adayın, öğretim elemanından gelen topları voleybol teknik kurallarına uygun baş üstü parmak pas ile işaretli bölgelere atması hedeflenmiştir. Adaya toplam 5 top atılır. İşaretli bölgeye çarpan topa bölge puanı kadar puan verilir. Alanın dışına çıkan parmak paslar yada hücum çizgisinin üstündeki ipin altından geçen toplara puan verilmez.

### 2. Manşet Pas Parkuru

(10 Puan)

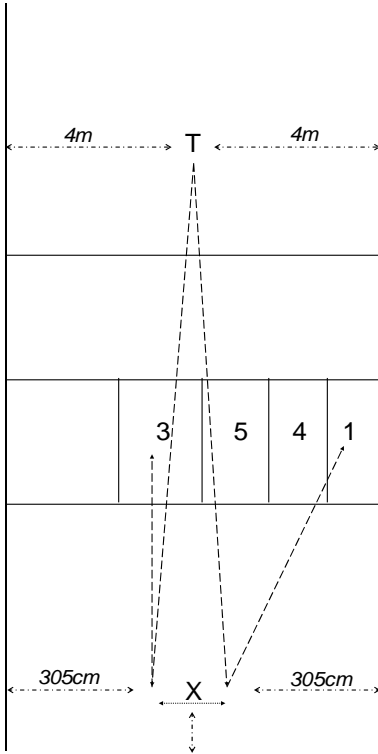

Sahanın bir yarısında servis çizgisinden 150 cm yan çizgilerden 305 cm uzağına 2 manşet pas pozisyonu işaretlenir. Fileden 3 metre uzaktaki hücum çizgisinin üstüne bir ip uzatılır. Karşı sahadaki öğretim elemanı (T) 3 metre çizgisinin gerisinde yan çizgilerden 400 cm içerideki alanda bekler. Toplar karşı sahadan başlama komutu ile öğretim elemanı tarafından atılmaya başlar. Adayın (X) sahanın sağ ve sol tarafına atılan toplam 5 topu file önünde manşet pas voleybol teknik kurallarına göre işaretli noktalara atması hedeflenmiştir. İşaretli bölgeye çarpan topa bölge puanı kadar puan verilir. İşaretli bölgelerin fileden uzaklığı 150 cm'dir. Alanın dışına çıkan manşet paslar ya da 3 metre çizgisinin üstündeki ipin altından geçen toplara puan verilmez.

### 3. Servis Testi

(20 Puan)

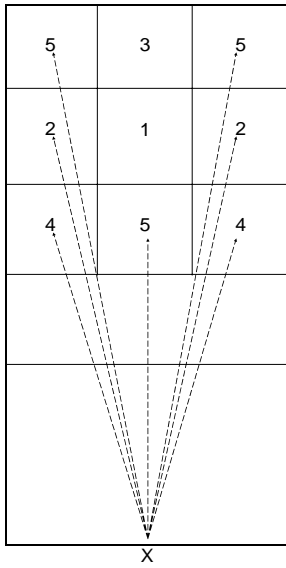

Filenin 120 cm üzerine gerilen ip ile file arasında geçmesi beklenen servis testi süresince adayların toplam 5 topu sırasıyla beklenen bölgelere smaç ve/veya tenis servis ile atmaları gerekmektedir. Attıkları bölgelerdeki puanlara göre servis voleybol teknik kurallarına göre atılan 5 top sonunda toplam puan hesaplanacaktır. Bölgelere göre puan dağılımı şekilde görülmektedir. Bölgeler bantlarla belirlenmiştir, iki bölge arasındaki çizgiye düşen servis hangi bölge puanı yüksek ise o puanı alacaktır. Fileyi geçemeyen ya da voleybol sahasının dışına düşen servis topları puan alamayacak, bunların yerine ilave servis hakkı tanınmayacaktır.

### 4. Smaç Testi

(20 Puan)

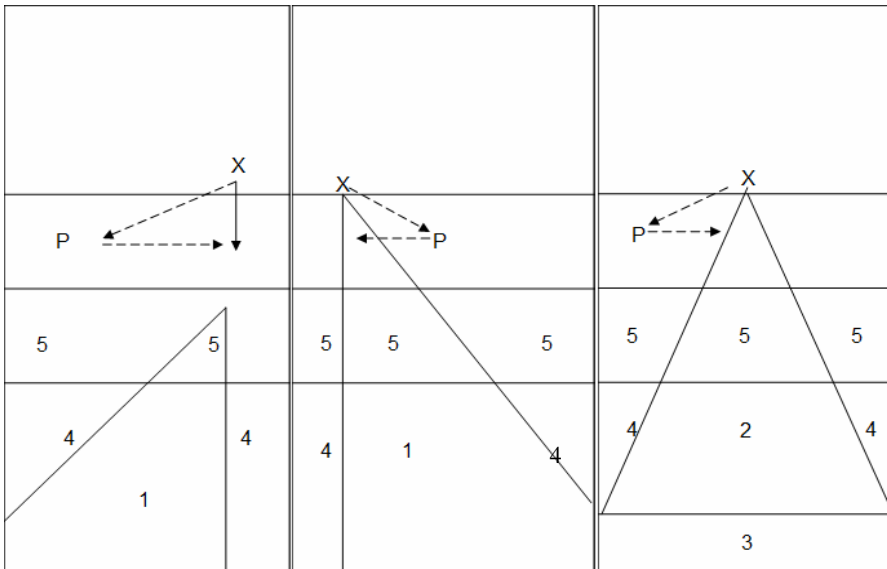

Smaç testi boyunca adaylar (X) sırası ile 4, 3 ve 2 numaradan öğretim elemanının (P) attığı paslara smaç vururlar. Voleybol teknik kurallarına göre toplam 5 hücum yapılacaktır. Adaylardan 4,3 veya sol elini kullanan adaylar isterlerse 2'den smaç vurabilirler. Adayların smaç vurdukları bölgelerdeki puanlara göre 5 top sonunda aldıkları toplam puan hesaplanacaktır.

Smaç vurulan bölgelere göre puan dağılımı şekilde belirtilmiştir. İki bölge arasındaki çizgiye düşen smaç hangi bölge puanı yüksek ise o puanı alacaktır. Smaç testi boyunca şu kurallar geçerlidir:

- Smaç paslar vurulan bölgenin puanı ne olursa olsun 1 puanla değerlendirilecektir.
- Smaç testi boyunca adayın fileye değdiği ya da orta çizgiyi geçtiği smaçlara puan verilmeyecektir.
- Öğretim elemanının (P) 4 numaraya ya da 2 numaraya attığı toplar yüksek, 3 numaradan ise adayın seçimine göre atılan toplar kısa veya metre top olacaktır.

### Voleybol Maçı

(40 Puan)

Adaylar göğüs sıra numaralarına göre takımlara bölünerek maç yapacaklardır. Bu maç içerisinde voleybol becerilerinin yanı sıra takım birliğine uyumları, yardımlaşma becerileri, yarışmacılıkları, vücut dilleri ve saha içi davranışları değerlendirilecektir.

100 puanlık hentbol özel dal giriş sınavı 2 bölümden oluşmaktadır.

### 1. BÖLÜM (50 Puan)

Top sürme, aldatma, sıçrayarak atış ve düşerek atıştan oluşan temel tekniğin değerlendirildiği bölüm.

Aday hentbol yarı sahasında kalenin tam karşısında serbest atış çizgisi bitiminden başlayan 1'er metre arayla yerleştirilmiş 4 adet slalom çubuğu arkasında sınava başlar.

1. 3 adet çubuğun arasında aday top sürerek slalom yapar
2. 4. Çubukta aday aldatma hareketini gösterir
3. Aldatma sonrası aday kaleye sıçrayarak atış yapar.
4. Kasadan aldığı top ile aday pivot bölgesinden kaleye düşerek atış yapar.

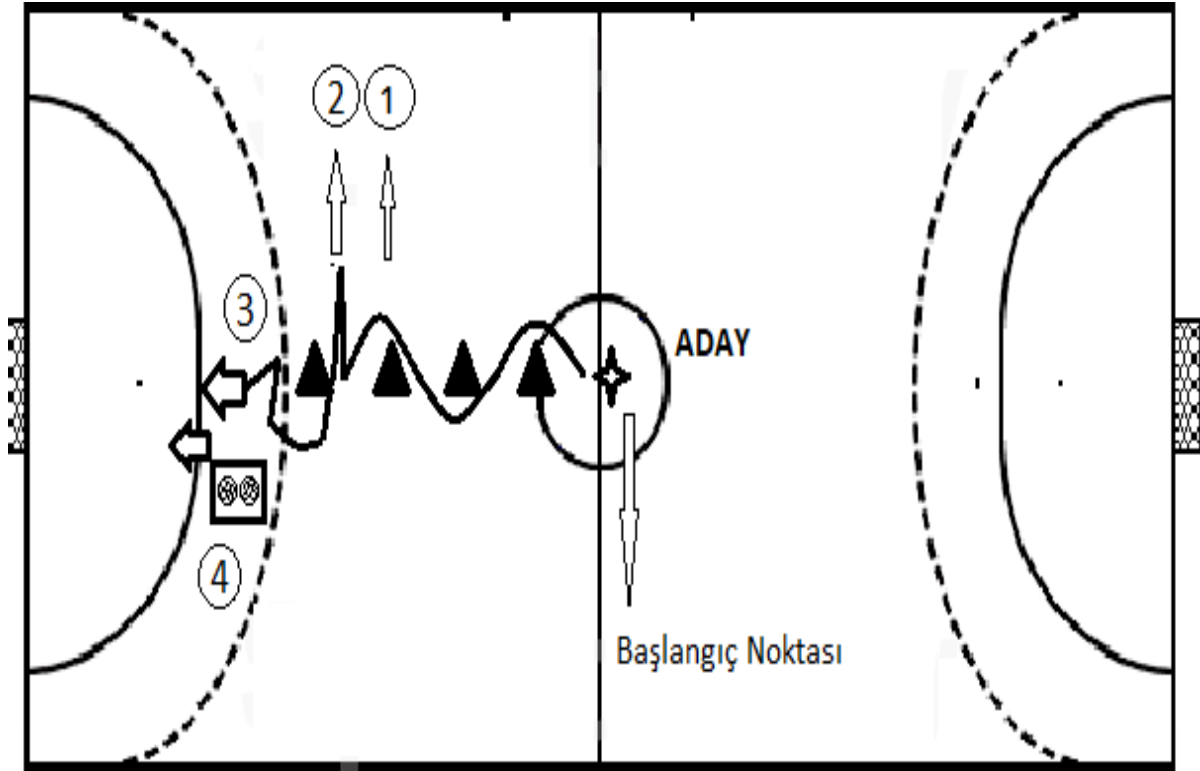

## 2. BÖLÜM (50 Puan)

Hentbol parkurunun 2. Bölümü aşağıda açıklandığı gibi zamana karşı uygulanır. Elde edilen değerler değerlendirme ölçeğinde belirtildiği gibi puanlanır.

### Testin Uygulama Esasları

1. Fotoselden geçtikten sonra 6 metre çizgisine basmadan (gerisinden) duvara hentbol temel pas tekniğinde pas atılır.

2. Atış sonrası 4 metre çizgisini geçip duvardan dönen top tutulur (Duvardan dönen topu tutamama durumunda duvar dibindeki toplardan biri alınarak atış noktasından temel atış ile devam edilir).

3. Kalenin üst köşelerine hentbol temel atış tekniğine uygun kale atışı yapılır.

\*İsabet varsa, 4 metre köşesindeki çemberden top alınarak dikmeye doğru en az iki top sektirme ile slalom çubuğunun etrafından dönülür.

\* İsabet yoksa duvar dibindeki kasadan yedek top alınarak atış noktasından temel atış tekniğine uygun 1 atış daha yapılır. İlave bir atış sonrası çemberden top alınır, en az iki top sektirme ile slalom çubuğunun etrafından dönülür.

4. 6 metre çizgisine basmadan (gerisinden) duvara tekrar temel pas tekniğinde pas atılarak parkura devam edilir.

5. Kadınlarda 4, erkeklerde 5 turun sonunda kale atışını isabet ettiren veya ilave atışını tamamlayan aday fotoselden çıkarak testini tamamlar.

### Ödüller ve Cezalar

1. Duvar önünde bulunan masadan alınan ikinci topun gol olması halinde aday -2” parkur zamanından düşülerek ödüllendirilir.

2. Atış noktasına basmadan yapılan atışların her biri için; 2 saniye zaman cezası parkur zamanına eklenir.

3. Temel atış tekniği dışında yapılan isabetli atışların her biri için; 2 saniye zaman cezası parkur zamanına eklenir.

4. 6 metre çizgisine basarak veya çizgiyi geçerek atış yapmak; 1 saniye zaman cezası parkur zamanına eklenir.

5. 4 metre çizgisini topu tutarak geçmemek; 1 saniye zaman cezası parkur zamanına eklenir.

6. Dönüşte top sürmeden slalom çubuğu etrafından dönmek; 1 saniye zaman cezası parkur zamanına eklenir.

7. Adım hatası yapmak; 1 saniye zaman cezası parkur zamanına eklenir.

8. Slalom çubuğu etrafından dönmek; 1 saniye zaman cezası parkur zamanına eklenir.

9. Testi bitiremeyen ve test kurallarına aykırı hareket edenler parkuru terk etmiş sayılırlar.



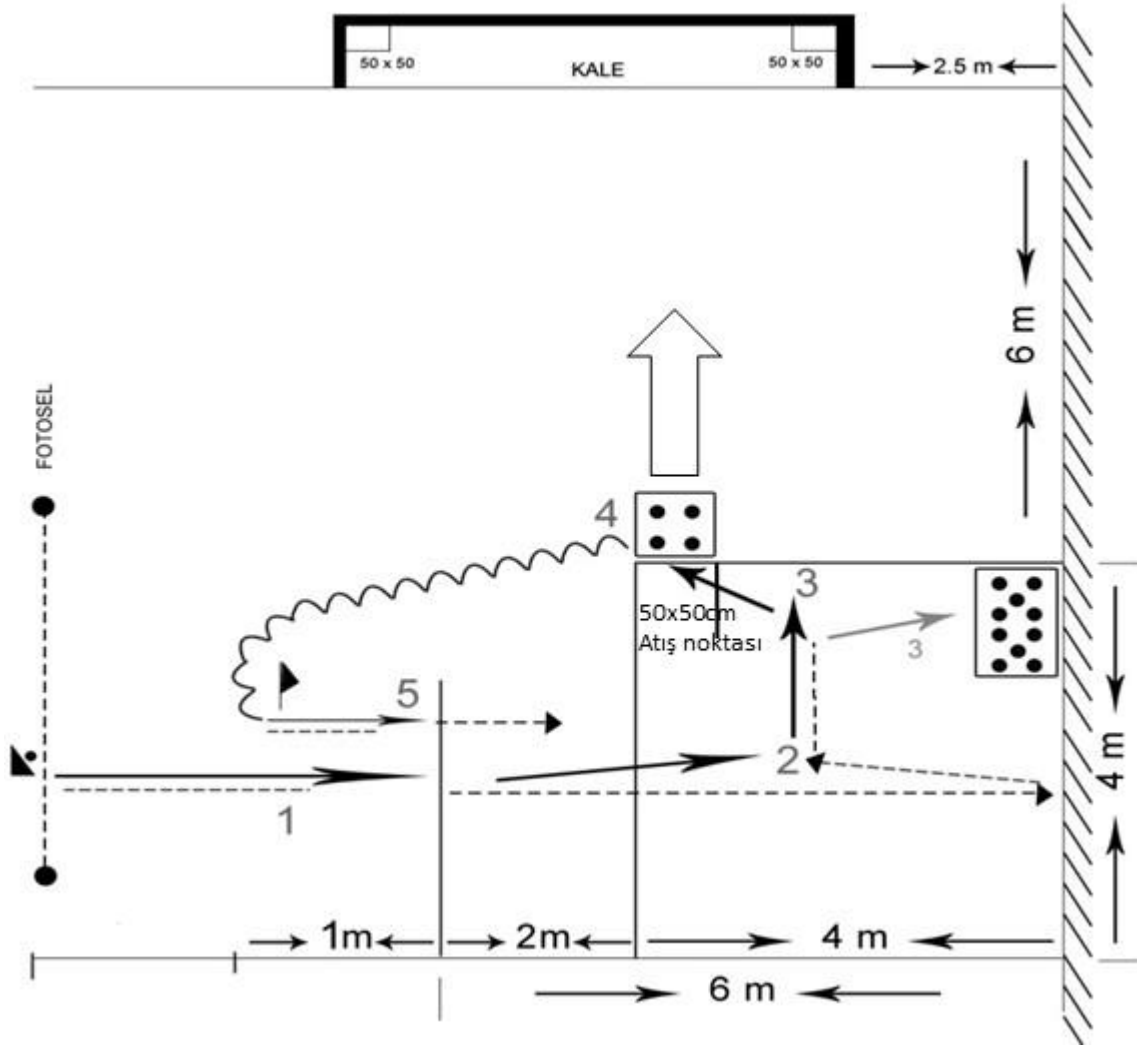

**Şeklin Numaralandırılmış Açıklaması:**

1. Numaralı Hareket: Başlangıç ve duvara pas atışı.
2. Numaralı Hareket: Duvardan dönen topu tutma veya duvar dibinden yedek topu alma
3. Numaralı Hareket: Atış noktasından atış; isabet yoksa duvar dibinden yedek top alıp, atış noktasında temel atışı tekrarlama
4. Numaralı Hareket: Çemberden yeni top alma ve en az iki top sektirme ile slalomu dönme
5. Numaralı Hareket: Duvara temel pas atma

**Erkekler Hentbol Parkuru Deęerlendirme Tablosu**

<b>Derece (sn)</b>	<b>Puan</b>
27:99 ve Altı	50
28:00 - 28:24	47
28:25 - 28:49	44
28:50 - 28:74	43
28:75 - 28:99	41
29:00 - 29:24	39
29:25 - 29:49	37
29:50 - 29:74	35
29:75 - 29:99	33
30:00 - 30:49	31
30:50 - 30:99	29
31:00 - 31:49	27
31:50 - 31:99	25
32:00 - 32:49	20
32:50 - 32:99	17
33:00 - 33:49	13
33:50 - 33:99	10
34:00 - 34:49	6
34:50 - ve Üstü	2

**Kadımlar Hentbol Parkuru Deęerlendirme Tablosu**

<b>Derece (sn)</b>	<b>Puan</b>
25:99 ve Altı	50
26:00 - 26:24	47
26:25 - 26:49	45
26:50 - 26:74	43
26:75 - 26:99	41
27:00 - 27:24	39
27:25 - 27:49	39
27:50 - 27:74	35
27:75 - 27:99	33
28:00 - 28:49	31
28:50 - 28:99	29
29:00 - 29:49	27
29:50 - 29:99	25
30:00 - 30:49	21
30:50 - 30:99	17
31:00 - 31:49	13
31:50 - 31:99	10
32:00 - 32:49	6
32:50 - 32:99	4
33:00 - ve Üstü	2

1. Temel Vuruşlar

(12 Puan)

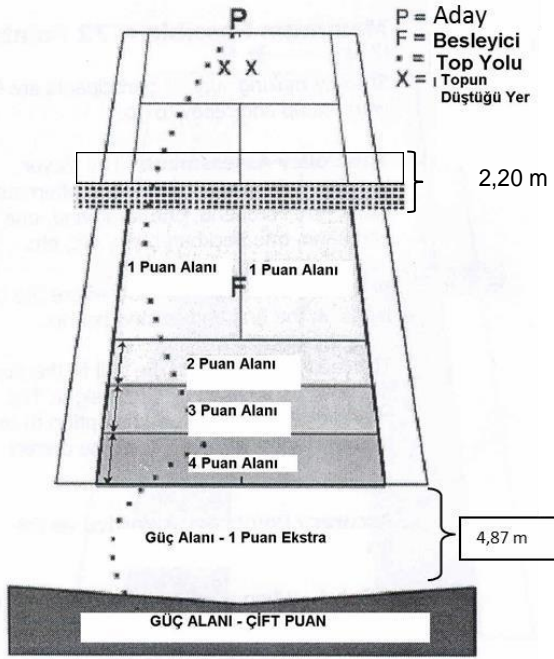

Bu testin nasıl yapılacağı aşağıdaki şekilde gösterilmiş olup, P adayın, F ise top beslemesi yapacak kişinin bulunacağı yerleri göstermektedir. Testin uygulanmasında top besleyicisi (F), adayın (P) önünde bulunan "x x" harfleriyle gösterilen bölgeye doğru 10 adet top beslemesi yapacak, aday bu toplara dönüşümlü olarak 5 forehand ve 5 backhand vuruşu yapacaktır.

Aday, topun dışarı düşmesi ya da fileye takılması durumunda 0 puan, içeri düşmesi durumunda ise;

İlk düştüğü bölgeye göre 1, 2, 3 ya da 4 sayı,  
2. düştüğü bölgeye göre

Tenis sahası içerisine düşerse 0 sayı,

Güç Alanı – 1 sayı Ekstra yazılı bölgeye düşerse 1 ekstra sayı,

Güç Alanı – Çift Puan yazılı bölgeye düşerse aldığı sayı 2 ile çarpılacaktır.

Adayın bu bölümde yapabileceği skor en fazla 80'dir. (10x4x2)

2. Temel vuruş doğruluğu

(12 Puan)

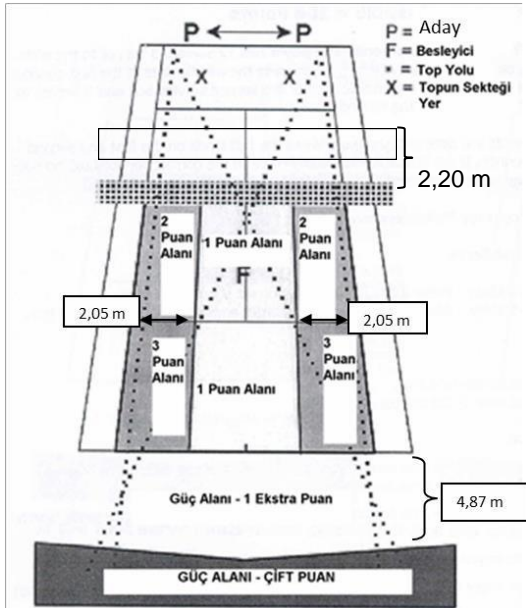

Bu testin nasıl yapılacağı yandaki şekilde gösterilmiş olup, P Adayın, F ise top beslemesi yapacak kişinin bulunacağı yerleri göstermektedir. Testin uygulanmasında top besleyicisi (F), adayın (P) önünde bulunan "x x" harfleriyle gösterilen yerlere doğru dönüşümlü, 1 forehand ve 1 backhand tarafına toplam 6 top (3 forehand – 3 backhand) atar. Aday bu topları paralel vurur, sonrasında ise top besleyicisi (F), adayın (P) önünde bulunan "x x" harfleriyle gösterilen yerlere doğru dönüşümlü, 1 forehand ve 1 backhand tarafına toplam 6 top (3 forehand-3 backhand) daha atar, aday bu topları çapraza vurur.

Aday, topun dışarı düşmesi ya da fileye takılması durumunda 0 sayı, içeri düşmesi durumunda ise;

- İlk düştüğü bölgeye göre 1, 2 ya da 3 sayı,
- 2. düştüğü bölgeye göre
  - Tenis sahası içerisine düşerse 0 sayı,
  - Güç Alanı – 1 Ekstra Puan yazılı bölgeye düşerse 1 ekstra sayı,
  - Güç Alanı – Çift Puan yazılı bölgeye düşerse aldığı sayı 2 ile çarpılacaktır.
  - Adayın bu bölümde yapabileceği en fazla skor 72'dir (12x3x2)

### 3. Vole

(12 Puan)

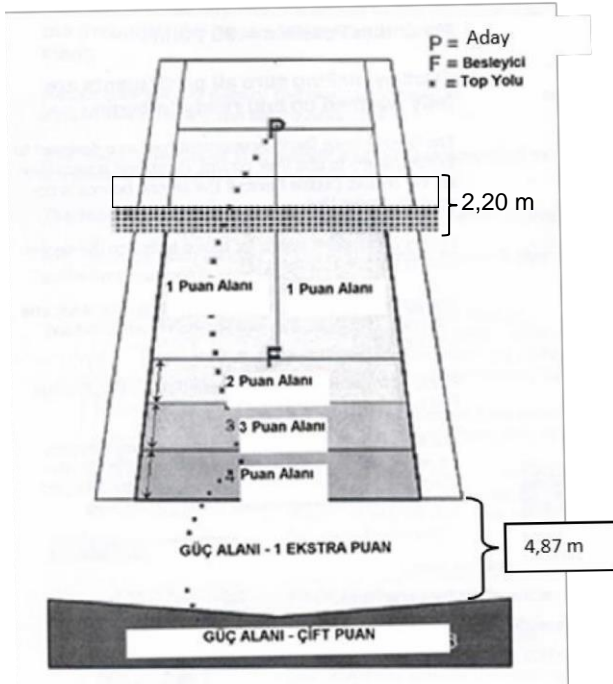

Bu testin nasıl yapılacağı aşağıdaki şekilde gösterilmiş olup, P adayın, F ise top beslemesi yapacak kişinin bulunacağı yerleri göstermektedir. Testin uygulanmasında top besleyicisi (F), adaya 8 adet, dönüşümlü olarak 1 forehand vole ve 1 backhand vole vuruşu yapacak şekilde top beslemesi yapar.

Aday topun dışarı düşmesi ya da fileye takılması durumunda 0 sayı, içeri düşmesi durumunda ise;

- İlk düştüğü bölgeye göre 1, 2, 3 ya da 4 sayı,
- 2. düştüğü bölgeye göre
  - Tenis sahası içerisine düşerse 0 sayı,
  - Güç Alanı – 1 Ekstra Puan yazılı bölgeye düşerse 1 ekstra sayı,
  - Güç Alanı – Çift Puan yazılı bölgeye düşerse aldığı sayı 2 ile çarpılacaktır.
  - Adayın bu bölümde yapabileceği en fazla skor 64'tür ( 8x4x2)

### 4. Servis

(12 Puan)

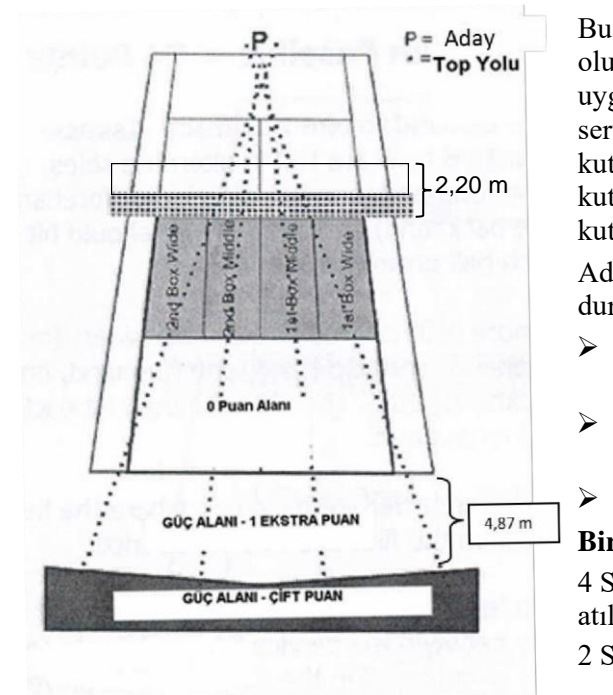

Bu testin nasıl yapılacağı aşağıdaki şekilde gösterilmiş olup, P adayın bulunacağı yeri göstermektedir. Testin uygulanmasında aday (P) 12 servis atar. 3 servis birinci servis kutusunun geniş alanına, 3 servis birinci servis kutusunun orta bölümüne, 3 servis ikinci servis kutusunun orta bölümüne ve 3 serviste ikinci servis kutusunun geniş bölümüne atılır.

Aday, topun dışarı düşmesi ya da fileye takılması durumunda 0 sayı, içeri düşmesi durumunda ise;

- Sayılar topun birinci ve ikinci sekmesine göre verilir.
- Eğer birinci servis doğru servis kutusuna atılırsa, ikinci servis gerekmez.
- Let durumunda servis tekrarlanır.

#### Birinci Servis:

4 Sayı – Top doğru servis kutusunda hedeflenen alana atıldığında

2 Sayı – Top doğru servis kutusu alanına atıldığında

#### Servis Tekrarı:

- 2 Sayı – Top doğru servis kutusunda hedeflenen alana atıldığında.
- 1 Sayı – Top doğru servis kutusu alanına atıldığında.

#### Güç puanları aşağıdaki gibi verilir:

- Güç Alanı – 1 Ekstra Sayı – Top doğru servis kutusuna atıldığında ve ikinci sekme güç çizgisi ile arka çizgi arasına düşerse, 1 ekstra sayı verilir.
- Güç Alanı – Top doğru servis karesine atıldığında ve ikinci sekme güç çizgisinin arkasına düştüğünde aldığı sayı 2 ile çarpılır.
- Adayın bu bölümde yapabileceği en fazla skor 96'dır (12x4x2)

## 5. Çeviklik

(12 Puan)

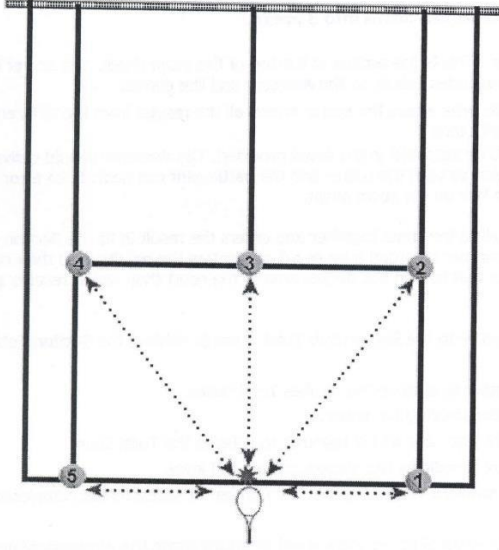

### Çevikliğin Değerlendirilmesi:

Bu değerlendirme adayın 5 tenis topunu tek tek toplayarak belirli bir noktaya geri getirmesinin ne kadar süre aldığı ölçümüdür.

- Skor saniye olarak kaydedilir.
- Puan bu çalışmanın tamamının aldığı süreye göre verilir.
- Daha hızlı adaylar daha çok puan alırlar.

### Kurallar:

Tenis raketi arka çizginin orta noktasının hemen arkasına yandaki şekilde gösterildiği biçimde yerleştirilir.

Beş tenis topunun yeri şekilde gösterildiği gibidir.

Arka çizginin ortasından çıkış yapılır, her bir top teker-teker alınır getirilir ve raketin üzerine konulur, sıradaki top saatin aksi istikametine göre alınır.

- Aday kendini hazır hissettiğinde çeviklik testine başlar, zaman kronometre ile tutulur.
- En son top raketin üzerine konulduğu an kronometre durdurulur.
- Zaman ölçümleri fotoselli düzenek ile de yapılabilir.

### Çabukluk Değerlendirme Tablosu

Derece (sn)	Puan	Derece(sn)	Puan
15.00 ve altı	12.00	27.01-28.00	6.28
15.01-16.00	11.56	28.01-29.00	5.84
16.01-17.00	11.12	29.01-30.00	5.40
17.01-18.00	10.68	30.01-31.00	4.96
18.01-19.00	10.24	31.01-32.00	4.52
19.01-20.00	9.80	32.01-33.00	4.08
20.01-21.00	9.36	33.01-34.00	3.64
21.01-22.00	8.92	34.01-35.00	3.20
22.01-23.00	8.48	35.01-36.00	2.76
23.01-24.00	8.04	36.01-37.00	2.32
24.01-25.00	7.60	37.01-38.00	1.88
25.01-26.00	7.16	38.01-39.00	1.44
26.01-27.00	6.72	39.01-40.00	1.00

Testi tamamlama süresi azaldıkça verilen puan artmaktadır.

## 6. Karşılıklı Oyun

(40 Puan)

Her aday kayıt sıra numarasına göre eşleşerek karşılıklı olarak kortta oyun kurallarına uygun olarak müsabaka yaparlar. İki oyunluk bu karşılaşmada değerlendirme tamamen teknik değerlendirme olup, oyunu kazanmak sınavı kazanmak anlamını taşımamaktadır.

**NOT:** Karşılıklı oyun ve servis dışındaki temel tekniklerin kullanımında top karşı korttan, top fırlatma makinesi ile de atılabilir. Temel Vuruşlar- Temel Vuruş Doğruluğu-Servis Vuruşları file üzerine yerden yüksekliği 2.20 m olan ip ile file bandı arasından yapılarak gerçekleştirilecektir. Fileye takılan, alan çizgilerinin dışına düşen, file üzerine gerilen ipe temas eden toplara puan verilmez, puan alanını belirleyen çizgilere topun tamamının veya bir kısmının temas etmesi halinde vuruşun değerlendirilmesinde bir üst puan değerlendirmeye alınır.

## **YÜZME BRANŞ SINAVI**

**(100 Puan)**

### **I. Aşama**

**(30 Puan)**

Her aday, zorunlu olarak 100 metre serbest tekniği zamana karşı yüzecektir.

### **II. Aşama**

**(30 Puan)**

Her aday, 100 metre sırtüstü teknik, 100 metre kurbağalama teknik veya 100 metre kelebek teknikten herhangi birini zamana karşı yüzerek sınavı tamamlayacaktır.

### **Teknik Değerlendirme**

**(40 Puan)**

Adayın yüzdüğü branşın; "**nefes – kol - ayak koordinasyonu ve çıkış - dönüşü**" değerlendirilecektir.

### **Sınav Kıyafeti:**

**Erkekler:** Yüzme mayosu

**Kadınlar:** Tek parça yüzücü mayosu

## Kadınlar Yüzme Branş Sınavı Değerlendirme Tablosu

Serbest			Kurbağalama			Sırtüstü			Kelebek			Puan
01:20,00	-	01:20,49	01:36,00	-	01:36,49	01:27,00	-	01:27,49	01:24,00	-	01:24,49	30,0
01:20,50	-	01:20,99	01:36,50	-	01:36,99	01:27,50	-	01:27,99	01:24,50	-	01:24,99	29,5
01:21,00	-	01:21,49	01:37,00	-	01:37,49	01:28,00	-	01:28,49	01:25,00	-	01:25,49	29,0
01:21,50	-	01:21,99	01:37,50	-	01:37,99	01:28,50	-	01:28,99	01:25,50	-	01:25,99	28,5
01:22,00	-	01:22,49	01:38,00	-	01:38,49	01:29,00	-	01:29,49	01:26,00	-	01:26,49	28,0
01:22,50	-	01:22,99	01:38,50	-	01:38,99	01:29,50	-	01:29,99	01:26,50	-	01:26,99	27,5
01:23,00	-	01:23,49	01:39,00	-	01:39,49	01:30,00	-	01:30,49	01:27,00	-	01:27,49	27,0
01:23,50	-	01:23,99	01:39,50	-	01:39,99	01:30,50	-	01:30,99	01:27,50	-	01:27,99	26,5
01:24,00	-	01:24,49	01:40,00	-	01:40,49	01:31,00	-	01:31,49	01:28,00	-	01:28,49	26,0
01:24,50	-	01:24,99	01:40,50	-	01:40,99	01:31,50	-	01:31,99	01:28,50	-	01:28,99	25,5
01:25,00	-	01:25,49	01:41,00	-	01:41,49	01:32,00	-	01:32,49	01:29,00	-	01:29,49	25,0
01:25,50	-	01:25,99	01:41,50	-	01:41,99	01:32,50	-	01:32,99	01:29,50	-	01:29,99	24,5
01:26,00	-	01:26,49	01:42,00	-	01:42,49	01:33,00	-	01:33,49	01:30,00	-	01:30,49	24,0
01:26,50	-	01:26,99	01:42,50	-	01:42,99	01:33,50	-	01:33,99	01:30,50	-	01:30,99	23,5
01:27,00	-	01:27,49	01:43,00	-	01:43,49	01:34,00	-	01:34,49	01:31,00	-	01:31,49	23,0
01:27,50	-	01:27,99	01:43,50	-	01:43,99	01:34,50	-	01:34,99	01:31,50	-	01:31,99	22,5
01:28,00	-	01:28,49	01:44,00	-	01:44,49	01:35,00	-	01:35,49	01:32,00	-	01:32,49	22,0
01:28,50	-	01:28,99	01:44,50	-	01:44,99	01:35,50	-	01:35,99	01:32,50	-	01:32,99	21,5
01:29,00	-	01:29,49	01:45,00	-	01:45,49	01:36,00	-	01:36,49	01:33,00	-	01:33,49	21,0
01:29,50	-	01:29,99	01:45,50	-	01:45,99	01:36,50	-	01:36,99	01:33,50	-	01:33,99	20,5
01:30,00	-	01:30,49	01:46,00	-	01:46,49	01:37,00	-	01:37,49	01:34,00	-	01:34,49	20,0
01:30,50	-	01:30,99	01:46,50	-	01:46,99	01:37,50	-	01:37,99	01:34,50	-	01:34,99	19,5
01:31,00	-	01:31,49	01:47,00	-	01:47,49	01:38,00	-	01:38,49	01:35,00	-	01:35,49	19,0
01:31,50	-	01:31,99	01:47,50	-	01:47,99	01:38,50	-	01:38,99	01:35,50	-	01:35,99	18,5
01:32,00	-	01:32,49	01:48,00	-	01:48,49	01:39,00	-	01:39,49	01:36,00	-	01:36,49	18,0
01:32,50	-	01:32,99	01:48,50	-	01:48,99	01:39,50	-	01:39,99	01:36,50	-	01:36,99	17,5
01:33,00	-	01:33,49	01:49,00	-	01:49,49	01:40,00	-	01:40,49	01:37,00	-	01:37,49	17,0
01:33,50	-	01:33,99	01:49,50	-	01:49,99	01:40,50	-	01:40,99	01:37,50	-	01:37,99	16,5
01:34,00	-	01:34,49	01:50,00	-	01:50,49	01:41,00	-	01:41,49	01:38,00	-	01:38,49	16,0
01:34,50	-	01:34,99	01:50,50	-	01:50,99	01:41,50	-	01:41,99	01:38,50	-	01:38,99	15,5
01:35,00	-	01:35,49	01:51,00	-	01:51,49	01:42,00	-	01:42,49	01:39,00	-	01:39,49	15,0
01:35,50	-	01:35,99	01:51,50	-	01:51,99	01:42,50	-	01:42,99	01:39,50	-	01:39,99	14,5
01:36,00	-	01:36,49	01:52,00	-	01:52,49	01:43,00	-	01:43,49	01:40,00	-	01:40,49	14,0
01:36,50	-	01:36,99	01:52,50	-	01:52,99	01:43,50	-	01:43,99	01:40,50	-	01:40,99	13,5
01:37,00	-	01:37,49	01:53,00	-	01:53,49	01:44,00	-	01:44,49	01:41,00	-	01:41,49	13,0
01:37,50	-	01:37,99	01:53,50	-	01:53,99	01:44,50	-	01:44,99	01:41,50	-	01:41,99	12,5
01:38,00	-	01:38,49	01:54,00	-	01:54,49	01:45,00	-	01:45,49	01:42,00	-	01:42,49	12,0
01:38,50	-	01:38,99	01:54,50	-	01:54,99	01:45,50	-	01:45,99	01:42,50	-	01:42,99	11,5
01:39,00	-	01:39,49	01:55,00	-	01:55,49	01:46,00	-	01:46,49	01:43,00	-	01:43,49	11,0
01:39,50	-	01:39,99	01:55,50	-	01:55,99	01:46,50	-	01:46,99	01:43,50	-	01:43,99	10,5
01:40,00	-	01:40,49	01:56,00	-	01:56,49	01:47,00	-	01:47,49	01:44,00	-	01:44,49	10,0
01:40,50	-	01:40,99	01:56,50	-	01:56,99	01:47,50	-	01:47,99	01:44,50	-	01:44,99	9,5
01:41,00	-	01:41,49	01:57,00	-	01:57,49	01:48,00	-	01:48,49	01:45,00	-	01:45,49	9,0
01:41,50	-	01:41,99	01:57,50	-	01:57,99	01:48,50	-	01:48,99	01:45,50	-	01:45,99	8,5
01:42,00	-	01:42,49	01:58,00	-	01:58,49	01:49,00	-	01:49,49	01:46,00	-	01:46,49	8,0
01:42,50	-	01:42,99	01:58,50	-	01:58,99	01:49,50	-	01:49,99	01:46,50	-	01:46,99	7,5
01:43,00	-	01:43,49	01:59,00	-	01:59,49	01:50,00	-	01:50,49	01:47,00	-	01:47,49	7,0
01:43,50	-	01:43,99	01:59,50	-	01:59,99	01:50,50	-	01:50,99	01:47,50	-	01:47,99	6,5
01:44,00	-	01:44,49	02:00,00	-	02:00,49	01:51,00	-	01:51,49	01:48,00	-	01:48,49	6,0
01:44,50	-	01:44,99	02:00,50	-	02:00,99	01:51,50	-	01:51,99	01:48,50	-	01:48,99	5,5
01:45,00	-	01:45,49	02:01,00	-	02:01,49	01:52,00	-	01:52,49	01:49,00	-	01:49,49	5,0
01:45,50	-	01:45,99	02:01,50	-	02:01,99	01:52,50	-	01:52,99	01:49,50	-	01:49,99	4,5
01:46,00	-	01:46,49	02:02,00	-	02:02,49	01:53,00	-	01:53,49	01:50,00	-	01:50,49	4,0
01:46,50	-	01:46,99	02:02,50	-	02:02,99	01:53,50	-	01:53,99	01:50,50	-	01:50,99	3,5
01:47,00	-	01:47,49	02:03,00	-	02:03,49	01:54,00	-	01:54,49	01:51,00	-	01:51,49	3,0
01:47,50	-	01:47,99	02:03,50	-	02:03,99	01:54,50	-	01:54,99	01:51,50	-	01:51,99	2,5
01:48,00	-	01:48,49	02:04,00	-	02:04,49	01:55,00	-	01:55,49	01:52,00	-	01:52,49	2,0
01:48,50	-	01:48,99	02:04,50	-	02:04,99	01:55,50	-	01:55,99	01:52,50	-	01:52,99	1,5
01:49,00	-	01:49,49	02:05,00	-	02:05,49	01:56,00	-	01:56,49	01:53,00	-	01:53,49	1,0
01:49,50	-	01:49,99	02:05,50	-	02:05,99	01:56,50	-	01:56,99	01:53,50	-	01:53,99	0,5

**NOT:** Tablodaki en düşük derecenin altında yüzen kadın adaylar değerlendirmeye alınmayacaktır.

## Erkekler Yüzme Branş Sınavı Değerlendirme Tablosu

Serbest		Kurbağalama		Sırtüstü		Kelebek		Puan
01:13,00	- 01:13,49	01:27,00	- 01:27,49	01:20,00	- 01:20,49	01:17,00	- 01:17,49	30,0
01:13,50	- 01:13,99	01:27,50	- 01:27,99	01:20,50	- 01:20,99	01:17,50	- 01:17,99	29,5
01:14,00	- 01:14,49	01:28,00	- 01:28,49	01:21,00	- 01:21,49	01:18,00	- 01:18,49	29,0
01:14,50	- 01:14,99	01:28,50	- 01:28,99	01:21,50	- 01:21,99	01:18,50	- 01:18,99	28,5
01:15,00	- 01:15,49	01:29,00	- 01:29,49	01:22,00	- 01:22,49	01:19,00	- 01:19,49	28,0
01:15,50	- 01:15,99	01:29,50	- 01:29,99	01:22,50	- 01:22,99	01:19,50	- 01:19,99	27,5
01:16,00	- 01:16,49	01:30,00	- 01:30,49	01:23,00	- 01:23,49	01:20,00	- 01:20,49	27,0
01:16,50	- 01:16,99	01:30,50	- 01:30,99	01:23,50	- 01:23,99	01:20,50	- 01:20,99	26,5
01:17,00	- 01:17,49	01:31,00	- 01:31,49	01:24,00	- 01:24,49	01:21,00	- 01:21,49	26,0
01:17,50	- 01:17,99	01:31,50	- 01:31,99	01:24,50	- 01:24,99	01:21,50	- 01:21,99	25,5
01:18,00	- 01:18,49	01:32,00	- 01:32,49	01:25,00	- 01:25,49	01:22,00	- 01:22,49	25,0
01:18,50	- 01:18,99	01:32,50	- 01:32,99	01:25,50	- 01:25,99	01:22,50	- 01:22,99	24,5
01:19,00	- 01:19,49	01:33,00	- 01:33,49	01:26,00	- 01:26,49	01:23,00	- 01:23,49	24,0
01:19,50	- 01:19,99	01:33,50	- 01:33,99	01:26,50	- 01:26,99	01:23,50	- 01:23,99	23,5
01:20,00	- 01:20,49	01:34,00	- 01:34,49	01:27,00	- 01:27,49	01:24,00	- 01:24,49	23,0
01:20,50	- 01:20,99	01:34,50	- 01:34,99	01:27,50	- 01:27,99	01:24,50	- 01:24,99	22,5
01:21,00	- 01:21,49	01:35,00	- 01:35,49	01:28,00	- 01:28,49	01:25,00	- 01:25,49	22,0
01:21,50	- 01:21,99	01:35,50	- 01:35,99	01:28,50	- 01:28,99	01:25,50	- 01:25,99	21,5
01:22,00	- 01:22,49	01:36,00	- 01:36,49	01:29,00	- 01:29,49	01:26,00	- 01:26,49	21,0
01:22,50	- 01:22,99	01:36,50	- 01:36,99	01:29,50	- 01:29,99	01:26,50	- 01:26,99	20,5
01:23,00	- 01:23,49	01:37,00	- 01:37,49	01:30,00	- 01:30,49	01:27,00	- 01:27,49	20,0
01:23,50	- 01:23,99	01:37,50	- 01:37,99	01:30,50	- 01:30,99	01:27,50	- 01:27,99	19,5
01:24,00	- 01:24,49	01:38,00	- 01:38,49	01:31,00	- 01:31,49	01:28,00	- 01:28,49	19,0
01:24,50	- 01:24,99	01:38,50	- 01:38,99	01:31,50	- 01:31,99	01:28,50	- 01:28,99	18,5
01:25,00	- 01:25,49	01:39,00	- 01:39,49	01:32,00	- 01:32,49	01:29,00	- 01:29,49	18,0
01:25,50	- 01:25,99	01:39,50	- 01:39,99	01:32,50	- 01:32,99	01:29,50	- 01:29,99	17,5
01:26,00	- 01:26,49	01:40,00	- 01:40,49	01:33,00	- 01:33,49	01:30,00	- 01:30,49	17,0
01:26,50	- 01:26,99	01:40,50	- 01:40,99	01:33,50	- 01:33,99	01:30,50	- 01:30,99	16,5
01:27,00	- 01:27,49	01:41,00	- 01:41,49	01:34,00	- 01:34,49	01:31,00	- 01:31,49	16,0
01:27,50	- 01:27,99	01:41,50	- 01:41,99	01:34,50	- 01:34,99	01:31,50	- 01:31,99	15,5
01:28,00	- 01:28,49	01:42,00	- 01:42,49	01:35,00	- 01:35,49	01:32,00	- 01:32,49	15,0
01:28,50	- 01:28,99	01:42,50	- 01:42,99	01:35,50	- 01:35,99	01:32,50	- 01:32,99	14,5
01:29,00	- 01:29,49	01:43,00	- 01:43,49	01:36,00	- 01:36,49	01:33,00	- 01:33,49	14,0
01:29,50	- 01:29,99	01:43,50	- 01:43,99	01:36,50	- 01:36,99	01:33,50	- 01:33,99	13,5
01:30,00	- 01:30,49	01:44,00	- 01:44,49	01:37,00	- 01:37,49	01:34,00	- 01:34,49	13,0
01:30,50	- 01:30,99	01:44,50	- 01:44,99	01:37,50	- 01:37,99	01:34,50	- 01:34,99	12,5
01:31,00	- 01:31,49	01:45,00	- 01:45,49	01:38,00	- 01:38,49	01:35,00	- 01:35,49	12,0
01:31,50	- 01:31,99	01:45,50	- 01:45,99	01:38,50	- 01:38,99	01:35,50	- 01:35,99	11,5
01:32,00	- 01:32,49	01:46,00	- 01:46,49	01:39,00	- 01:39,49	01:36,00	- 01:36,49	11,0
01:32,50	- 01:32,99	01:46,50	- 01:46,99	01:39,50	- 01:39,99	01:36,50	- 01:36,99	10,5
01:33,00	- 01:33,49	01:47,00	- 01:47,49	01:40,00	- 01:40,49	01:37,00	- 01:37,49	10,0
01:33,50	- 01:33,99	01:47,50	- 01:47,99	01:40,50	- 01:40,99	01:37,50	- 01:37,99	9,5
01:34,00	- 01:34,49	01:48,00	- 01:48,49	01:41,00	- 01:41,49	01:38,00	- 01:38,49	9,0
01:34,50	- 01:34,99	01:48,50	- 01:48,99	01:41,50	- 01:41,99	01:38,50	- 01:38,99	8,5
01:35,00	- 01:35,49	01:49,00	- 01:49,49	01:42,00	- 01:42,49	01:39,00	- 01:39,49	8,0
01:35,50	- 01:35,99	01:49,50	- 01:49,99	01:42,50	- 01:42,99	01:39,50	- 01:39,99	7,5
01:36,00	- 01:36,49	01:50,00	- 01:50,49	01:43,00	- 01:43,49	01:40,00	- 01:40,49	7,0
01:36,50	- 01:36,99	01:50,50	- 01:50,99	01:43,50	- 01:43,99	01:40,50	- 01:40,99	6,5
01:37,00	- 01:37,49	01:51,00	- 01:51,49	01:44,00	- 01:44,49	01:41,00	- 01:41,49	6,0
01:37,50	- 01:37,99	01:51,50	- 01:51,99	01:44,50	- 01:44,99	01:41,50	- 01:41,99	5,5
01:38,00	- 01:38,49	01:52,00	- 01:52,49	01:45,00	- 01:45,49	01:42,00	- 01:42,49	5,0
01:38,50	- 01:38,99	01:52,50	- 01:52,99	01:45,50	- 01:45,99	01:42,50	- 01:42,99	4,5
01:39,00	- 01:39,49	01:53,00	- 01:53,49	01:46,00	- 01:46,49	01:43,00	- 01:43,49	4,0
01:39,50	- 01:39,99	01:53,50	- 01:53,99	01:46,50	- 01:46,99	01:43,50	- 01:43,99	3,5
01:40,00	- 01:40,49	01:54,00	- 01:54,49	01:47,00	- 01:47,49	01:44,00	- 01:44,49	3,0
01:40,50	- 01:40,99	01:54,50	- 01:54,99	01:47,50	- 01:47,99	01:44,50	- 01:44,99	2,5
01:41,00	- 01:41,49	01:55,00	- 01:55,49	01:48,00	- 01:48,49	01:45,00	- 01:45,49	2,0
01:41,50	- 01:41,99	01:55,50	- 01:55,99	01:48,50	- 01:48,99	01:45,50	- 01:45,99	1,5
01:42,00	- 01:42,49	01:56,00	- 01:56,49	01:49,00	- 01:49,49	01:46,00	- 01:46,49	1,0
01:42,50	- 01:42,99	01:56,50	- 01:56,99	01:49,50	- 01:49,99	01:46,50	- 01:46,99	0,5

**NOT:** Tablodaki en düşük derecenin altında yüzen erkek adaylar değerlendirmeye alınmayacaktır.



*Atlama masası ve yer aleti zorunludur, kadınlarda asimetrik paralel veya denge aletinden, erkeklerde paralel veya barfiks aletinden bir tanesi seçime bağlı olarak yapılacaktır.*

**ATLAMA MASASI (Zorunlu):** Kadınlar 115 cm, erkekler 125 cm yüksekliğindeki atlama masasından elli aşma (überschlag) yapılacaktır. Atlayışlarda trampolin kullanılır.

**YER (Zorunlu):** Yer serisi 12x12m alan içinde, aşağıda belirtilen hareketler sıra ile yapılacaktır.

Kadınlar	Erkekler
Makas	Makas
Çember	Çember
Amut takla	Amut takla
Öne veya geriye köprü geçişi	Koşarak elli aşma
1/1 burgulu sıçrama	1/1 burgulu sıçrama
Planör duruşu (2 sn)	Planör duruşu (2 sn)
Yunus takla	Yunus takla
Koşarak kartvil + Flik flak veya salto	Koşarak kartvil + Flik flak veya salto

**ASİMETRİK PARALEL (Kadınlar Seçmeli):** Kipe, karın dönüşü, ½ burgulu alt iniş serisi yapılacaktır.

**DENGE (Kadınlar Seçmeli):** Sırasıyla yandan açık bacak çıkış, planör, makas, ½ pivot dönüş, çember ve kartvil ile bitiriş serisi yapılacaktır.

**PARALEL (Erkekler Seçmeli):** Yaprak kipesi, omuz amudu, geriden çift kol çıkış ve ½ burgulu bitiriş serisi yapılacaktır. En az 170 cm yükseklikteki paralelde sıçrama tahtası kullanarak seri yapılır.

**BARFİKS (Erkekler Seçmeli):** Barfikste kipe, karın dönüşü, ½ burgulu bitiriş serisi yapılacaktır. Hareketler kesintisiz olarak birbirine bağlanacaktır.

**DEĞERLENDİRME:** Artistik cimnastik branşı için her alet Uluslararası Cimnastik Federasyonu (FIG) değerlendirme kurallarına göre yapılır. Kadın-erkek adaylar kendi aralarında sınav olurlar. Hareketlerin değerleri aşağıdaki tabloda belirtilmiştir. Sonuç notu her alet için 100'er puan üzerinden değerlendirilip 3'e bölünerek hesaplanır.

Adayın bu spor dalını seçebilmesi için en az “*Siyah Kuşak - I. Dan*” sahibi olduğunu belgeleyen ilgili federasyon onaylı “*Dan Kimlik Kartı*”nın aslı ve bir fotokopisini kayıt sırasında belgelemesi gereklidir. Taekwondo branşında sınav 3 ayrı uygulama bölümünden oluşacak olup, ayrıca adayın spor geçmişindeki başarılar bu bölümler için kariyer puanlandırma esası olabilecektir. Spor geçmişini gösteren belgeler ilgili Federasyonca onaylı olmalı ve belgelerin aslı kayıt esnasında diğer evrakla birlikte teslim edilmelidir. Resmi kurumlarca onaylı olmayan belgeler geçersiz sayılacaktır. Ayrıca başvuruda kullanılan belgeler ilgili kurumlardan teyit edilecektir. Belgelerde oluşabilecek olumsuzluklar neticesinde aday sınavda başarılı olup kayıt yaptırsa dahi kaydı silinecek ve hakkında yasal işlem yapılacaktır.

**1. Aşama: AYAK TEKNİKLERİ (30 Puan)**

- Ayak teknikleri bir partner tarafından tutulan ellik üzerinde uygulanacaktır.
- Teknikler her iki ayak ile en az üçer defa uygulanacaktır.
- Uygulanacak teknikler Palding, Tolyo Chagi, Neryo Chagi, Duit Chagi, Pande-Tolyo Chagi teknikleri olup, ayrıca adaydan istenilen kombine ayak teknikleri uygulanacaktır

**1. Aşama: POOMSE (30 Puan)**

- Adaya Yook Jang, Chil Jang veya Pal Jang poomselerinden bir tanesi çizdirilecektir.
- Adaya kendi kuşak durumuna göre komisyon tarafından belirlenen bir Poomse çizdirilecektir.

**2. Aşama: KYORUGİ (40 Puan)**

- Aday, sınav komisyonu tarafından belirlenen partneri karşısında vuruşsuz gösteri müsabakası yapacaktır.
- Müsabakada koruyucu kullanılmayacak ve temas yapılması yasak olacaktır.

**MİLLİ SPORCULAR:** Milli sporcular; Spor Genel Müdürlüğü’nden veya ilgili Federasyonlardan milli oldukları müsabakaların yer ve tarihlerini belirten resmi belge ile müracaat ettikleri takdirde Branş Uygulamalı Yetenek Sınavlarından **TAM PUAN 100 (Yüz)** almış kabul edilirler.

**KARİYER PUANI:**

- Son 3 yıl içerisinde **POOMSE** Türkiye Şampiyonalarında ilk 3 dereceyi elde edenler, 3. ve daha üzeri Dan derecesine sahip olanlar, 2. ve daha üzeri kademede antrenör belgesine sahip olanlara bu bölümden **1. ve 2. aşamadan TAM PUAN** verilecektir.
- Son 3 yıl içerisinde **KYORUGİ** Türkiye Şampiyonalarında ilk 3 dereceyi elde edenler, 3. ve daha üzeri Dan derecesine sahip olanlar, 2. ve daha üzeri kademede antrenör belgesine sahip olanlara bu bölümden **1. ve 3. aşamadan TAM PUAN** verilecektir.

**NOT:** Taekwondo branşında sınava girecek adaylar Taekwondo elbiseleriyle (dobok) sınava gireceğinden adayların bu elbiseleri yanlarında bulundurmaları gerekmektedir.

Adayın bu spor dalını seçebilmesi için en az “**Kahverengi Kuşak**” sahibi olduğunu belgeleyen ilgili federasyon onaylı “**Kyu/Dan Kimlik Kartı**”nın aslı ve bir fotokopisini kayıt sırasında belgelemesi gereklidir. Karate branşında sınav 3 ayrı uygulama bölümünden oluşacak olup, ayrıca adayın spor geçmişindeki başarıları bu bölümler için **kariyer puanlandırma** esası olabilecektir. Spor geçmişini gösteren belgeler ilgili Federasyonca onaylı olmalı ve belgelerin aslı kayıt esnasında diğer evraklarla birlikte teslim edilmelidir. Resmi kurumlarca onaylı olmayan belgeler geçersiz sayılacaktır. Ayrıca başvuruda kullanılan belgeler ilgili kurumlardan teyit edilecektir. Belgelerde oluşabilecek olumsuzluklar neticesinde aday sınavda başarılı olup kayıt yaptırsa dahi kaydı silinecek ve hakkında yasal işlem yapılacaktır.

**1. Aşama: Temel Teknikler****(30 Puan)**

- Ayak ve el teknikleri 3'er defa partnersiz ileriye- geriye şeklinde uygulanacaktır.
- Uygulanacak teknikler:
  1. Z.D. / Mae Geri - Mawashi Geri - Uraken - Gyaku Tsuki
  2. (Z.D./Soto Uke - (Kb.D. / Yoko Empi - Uraken Uchi - (Z.D. / Gyaku Zuki - Gedan Barai)
  3. (K.D. / Uchi Uke - (Z.D. / Kizami Tsuki - Gyaku Tsuki - Mae Empi Uchi
  4. SHIHO EMPİ UCHİ
  5. SHIHO MAE GERİ – GYAKU TSUKİ

**2. Aşama: Kata****(30 Puan)**

- Adaydan;
  - **Shotokan, Shito-Ryu, Goju-Ryu, Wado Ryu** stil katarlarından birini çizmesi istenir.
- Adaya kendi kuşak durumuna göre komisyon tarafından belirlenen bir kata çizdirilecektir.

**3. Aşama: Müsabaka****(40 Puan)**

- Aday, sınav komisyonu tarafından belirlenen partneri karşısında vuruşuz gösteri müsabakası yapacaktır.
- Müsabakada koruyucu kullanılmayacak ve temas yapılması yasak olacaktır.

**MİLLİ SPORCULAR:** Milli sporcular; Spor Genel Müdürlüğü'nden veya ilgili Federasyonlardan milli oldukları müsabakaların yer ve tarihlerini belirten resmi belge ile müracaat ettikleri takdirde Branş Uygulamalı Yetenek Sınavlarından **TAM PUAN 100 (Yüz)** almış kabul edilirler.

**KARİYER PUANI:**

- Son 3 yıl içerisinde Türkiye Şampiyonalarında **KATA** kategorisinde ilk 3 dereceyi elde edenler, 3. ve daha üzeri Dan derecesine sahip olanlar, 2. ve daha üzeri kademede antrenör belgesine sahip olanlara **1. ve 2. aşamadan TAM PUAN** verilecektir.
- Son 3 yıl içerisinde Türkiye Şampiyonalarında **KUMİTE** kategorisinde ilk 3 dereceyi elde edenler, 3. ve daha üzeri Dan derecesine sahip olanlar, 2. ve daha üzeri kademede antrenör belgesine sahip olanlara **1. ve 3. aşamadan TAM PUAN** verilecektir.

**Kurallar:** Karate branşında sınava girecek adaylar Karate–Gi ile sınava gireceğinden adayların bu elbiseleri yanlarında bulundurmaları gerekmektedir.

## ENGELLİ ADAYLAR İÇİN GENEL YETENEK PARKURU

- Engelli adaylar, Spor Yöneticiliği ve Rekreasyon Bölümleri için El Kavrama Testine tabi tutulacaktır. Tüm adayların ölçümleri, elektronik el kavrama kuvveti ölçüm cihazı ile yapılacaktır. Tüm adaylara, tercih edeceği baskın elinden iki ölçüm hakkı verilecektir. Erkeklerde 8 kg, kadınlarda 4 kg değerine ulaşanlar veya geçenler, sınavdan 100 PUAN alacaklardır. Bu kuvvet değerlerini elde edemeyen adayların puanı sıfır (0) olarak kabul edilecek ve buna göre değerlendirilecektir.